

雨樋金具カタログ

ÖTIS

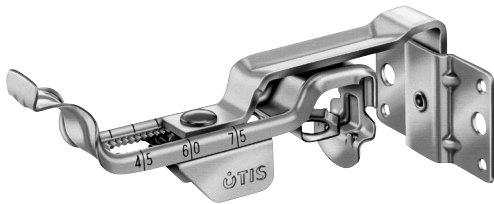

住宅用雨樋金具

軒とい用 角
軒とい用 半丸
たてとい用

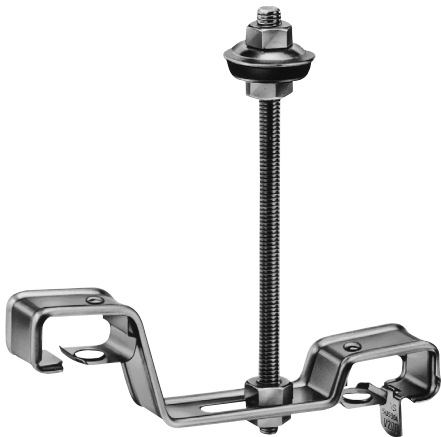

非住宅用雨樋金具

軒とい用 前高
折版
谷
パイプ用バンド
排管バンド

CONTENTS(目次)



1	角軒とい住宅用金具	エスロン軒とい用	P1 ~ P10
		パナソニック軒とい用	P11 ~ P28
		トヨ軒とい用	P29 ~ P35
		タキロン軒とい用	P36
		三菱軒とい用	P37 ~ P38
		タニタ軒とい用	P39
2	半丸軒とい住宅用金具	W-18タイプ(一八くん)・W-20タイプ	P40 ~ P49
		W-30タイプ	P50 ~ P53
		ラビットタイプ	P54 ~ P58
		オートタイプ	P59 ~ P60
		ツルツメタイプ	P61 ~ P64
		Sタイプ	P65 ~ P74
3	たてとい用控金具	たてとい用	P75 ~ P83
		たてとい用(ステンレス・銅・プラスチック)	P84 ~ P90
4	角大型軒とい用金具	前高ワイドタイプ・前高タイプ	P91 ~ P96
		前高ワイドタイプ・前高タイプ(ステンレス)	P97 ~ P98
		折版・谷タイプ	P99 ~ P100
		折版・谷タイプ(ステンレス)	P101 ~ P102
5	たてとい パイプ用金具	バンド・バンド足	P103 ~ P107
		バンド・バンド足(ステンレス)	P108 ~ P111
		排管バンド・バンド足	P112
		排管バンド・バンド足(ステンレス)	P113 ~ P114
6	関東タイプ住宅用金具	半丸タイプ	P115 ~ P118
7	付属品	補修スプレー	P119
8	地域特製品住宅用金具		P120 ~ P124
9	その他資料	勾配角度表	P125
		メーカー別雨樋一覧	P126 ~ P134
		溶融亜鉛めっき規格・カラー一覧表・管寸法表	P135 ~ P136

品名	図面	仕上	サイズ(mm)		材種 貝足	受注品	品番	梱包数	備考
			といサイズ	L					
ステンレス オートSヨコロック 自在吊正面打 Σ90/VM120	VM120兼用 	SUS304素地	Σ90	0~45		1.0×30 3.0×16	ADS2120090A	勾配なし	100
			Σ90	0~45			ADS2124090A	4寸勾配	
			Σ90	45~75		1.0×30 3.0×16	ADS2120090B	勾配なし	100
			Σ90	45~75			ADS2124090B	4寸勾配	
ステンレス オートSPヨコロック 自在吊正面打 Σ90/VM120	VM120兼用 	ポリカ+ステンレス	Σ90	0~50		ホリカ 足1.5	ADS2960090A	勾配なし	100
			Σ90	0~50			ADS2964090A	4寸勾配	
			Σ90	0~50			ADS2965090A	5寸勾配	
			Σ90	45~80		ホリカ 足1.5	※ADS2960090B	勾配なし	100
			Σ90	45~80			※ADS2964090B	4寸勾配	
			Σ90	45~80			※ADS2965090B	5寸勾配	
ステンレス 3×13足オートSヨコロック 自在吊正面打 Σ90/VM120	VM120兼用 地域限定商品 	SUS304素地	Σ90	0~45		1.0×30 3.0×13	ADS2110090A	勾配なし	100
			Σ90	0~45			ADS2114090A	勾配4寸	
			Σ90	0~45			ADS2115090A	勾配5寸	
			Σ90	45~75		1.0×30 3.0×13	ADS2110090B	勾配なし	100
			Σ90	45~75			ADS2114090B	勾配4寸	
			Σ90	45~75			※ADS2115090B	勾配5寸	
ステンレス 固定吊正面打 Σ90/VM120	VM120兼用 	SUS304素地	Σ90	0		1.0×30 3.0×16	※ADS25200900	勾配なし	100
			Σ90	15			※ADS25200901	勾配なし	
			Σ90	30				勾配なし	
			Σ90	45			別注対応商品	勾配なし	
			Σ90	60				勾配なし	
		Σ90	0		1.0×30 3.0×16		4寸勾配	100	
		Σ90	15				4寸勾配		
		Σ90	30			別注対応商品	4寸勾配		
		Σ90	45				4寸勾配		
		Σ90	60				4寸勾配		
ステンレス 吊横打 Σ90/VM120	VM120兼用 	SUS304素地	Σ90	180		1.0×30 3.0×16	ADS11203090		100

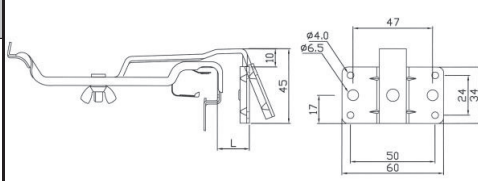
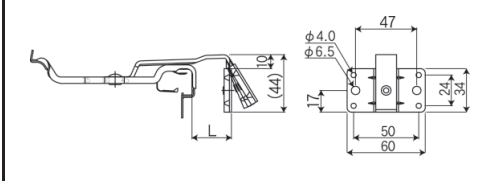
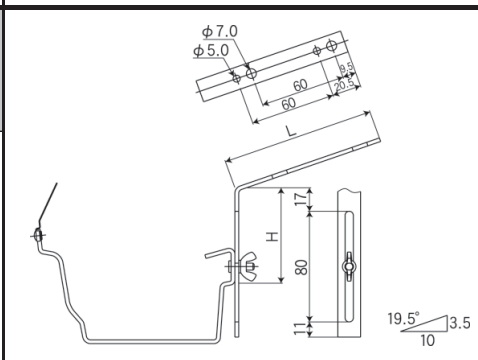

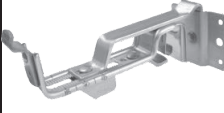
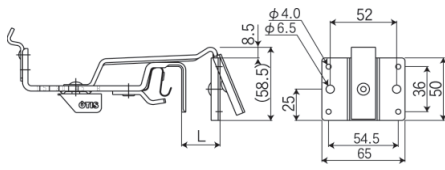

・品番欄前部に「※」及び■が記載されている商品は受注生産品です。

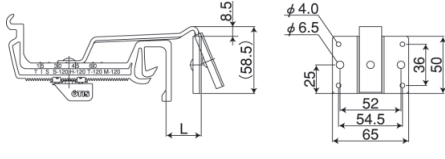
品名	図面	仕上	サイズ(mm)			材種 貝足	受注品	品番	梱包数	備考	
			と	L	H						
Sメッキ 自在吊正面打 Σ90/VM120	VM120兼用 地域限定商品 	貝 ステン レス 足 亜鉛 メッキ	Σ90	0~45		1.0×30	AD2320090A	勾配なし	100		
			Σ90	0~45		2.7×16	AD2324090A	勾配4寸			
			Σ90	45~75		1.0×30	別注対応商品	勾配なし	100	廃番品	
			Σ90	45~75		2.7×16	別注対応商品	勾配4寸		廃番品	
Sメッキ 固定吊正面打 Σ90/VM120	VM120兼用 	貝 ステン レス 足 亜鉛 メッキ	Σ90	0			AD25200900	勾配なし	100		
			Σ90	15		1.0×30	AD25200901	勾配なし			
			Σ90	30		2.7×16	※AD25200903	勾配なし		廃番品	
			Σ90	45			別注対応商品	勾配なし		廃番品	
			Σ90	60			別注対応商品	勾配なし		廃番品	
			Σ90	0			※AD25240900	勾配4寸	100		
			Σ90	15			※AD25240901	勾配4寸			
			Σ90	30		1.0×30	※AD25240903	勾配4寸		廃番品	
			Σ90	45		2.7×16		勾配4寸		廃番品	
			Σ90	60			別注対応商品	勾配4寸		廃番品	
ツメ付 自在スレート上打 Σ90		ダーク ブラウン ダーク グレー	Σ90	105	30~ 105	2.7×16 2.7×16	AD40211090D		100		
			Σ90	105	30~ 105	2.7×16 2.7×16	※AD40211090G		100		

・品番欄前に「※」及び■が記載されている商品は受注生産品です。

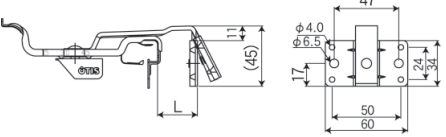
品名	図面	仕上	サイズ(mm)			材種 貝足	受注品	品番	梱包数	備考
			といサイズ	L	H					
ステンレス アートフェイス オートSヨコロック 自在吊正面打 S120/M120/H120/T120 	M120/H120/T120兼用 	SUS304素地	S120	0~45		1.0×35	ADS2140120A	勾配なし	50	
			S120	0~45		3.0×19	ADS2144120A	4寸勾配		
ステンレス アートフェイス オートSPヨコロック 自在吊正面打 S120/M120/H120/T120 	M120/H120/T120兼用 	ポリカ+ステンレス	S120	0~60		ホリカ 足3.0×19	ADS2940120C	勾配なし	50	
			S120	0~60			ADS2944120C	4寸勾配		

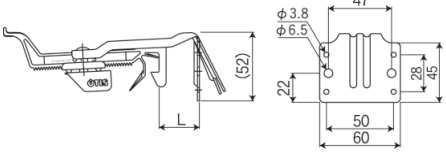
・品番欄前部に「※」及び■が記載されている商品は受注生産品です。

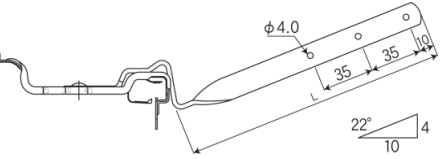
品名	図面	仕上	サイズ(mm)		材種 貝足	受注品	品番	梱包数	備考
			とくサイズ	L					
ステンレス オートSヨコロック 自在吊正面打 E70U/DL55 	DL55兼用 	S U S 3 0 4 素 地	E70U	0~45	1.0×30 3.0×16	AHS2120055A	勾配なし	100	
			E70U	0~45		AHS2124055A	4寸勾配		
			E70U	0~45		※AHS2125055A	5寸勾配		
			E70U	45~75	1.0×30 3.0×16	AHS2120055B	勾配なし		
			E70U	45~75		AHS2124055B	4寸勾配		
			E70U	45~75		※AHS2125055B	5寸勾配		
ステンレス オートSPヨコロック 自在吊正面打 E70U/DL55 	DL55兼用 	ポ リ カ + ス テ ン レ ス	E70U	0~50	ホ リ カ 足 1.5	AHS2960055A	勾配なし	100	
			E70U	0~50		AHS2964055A	4寸勾配		
			E70U	0~50		別注対応商品	5寸勾配		
			E70U	45~80	ホ リ カ 足 1.5	※AHS2960055B	勾配なし		
			E70U	45~80		※AHS2964055B	4寸勾配		
			E70U	45~80		別注対応商品	5寸勾配		
ステンレス 吊横打 E70U/DL55 	DL55兼用 	S U S 3 0 4 素 地	E70U	180	1.0×30 3.0×16	※AHS11203055		100	

・品番欄前に「※」及び が記載されている商品は受注生産品です。



エスロン 軒とい用 角
E70U

[貝: ステンレス、足: 亜鉛メッキ製品]

住宅用雨樋金具

品名	図面	仕上	サイズ(mm)			材種 貝足	受注品	品番	梱包数	備考
			といサイズ	L	H					
Sメッキ ヨコロック 自在吊正面打 E70U/DL55	DL55兼用 地域限定商品 	貝ステンレス	E70U	0~45		1.0×30	※AH2120055A	勾配なし	100	
			E70U	0~45		2.7×16	※AH2124055A	4寸勾配		
			E70U	45~75		1.0×30	※別注対応商品	勾配なし		
			E70U	45~75		2.7×16	※別注対応商品	4寸勾配		
ZAMカラー ヨコロック 自在吊正面打 E70U/DL55	DL55兼用 地域限定商品 	足くろ	E70U	0~45		1.0×30	※AH2120055AK	勾配なし	100	
			E70U	0~45		3.0×16	※AH2124055AK	4寸勾配		
			E70U	45~75		1.0×30	※AH2120055BK	勾配なし		
			E70U	45~75		3.0×16	※AH2124055BK	4寸勾配		
		足しんちや	E70U	0~45		1.0×30	※AH2120055AS	勾配なし	100	
			E70U	0~45		3.0×16	※AH2124055AS	4寸勾配		
			E70U	45~75		1.0×30	※AH2120055BS	勾配なし		
			E70U	45~75		3.0×16	※AH2124055BS	4寸勾配		
Sメッキ 固定吊正面打 E70U/DL55	DL55兼用 地域限定商品 	貝ステンレス	E70U	0		1.0×30	代替:P5 AH2120055A		100	廃番品
			E70U	15		2.7×16	代替:P5 AH2124055A			廃番品

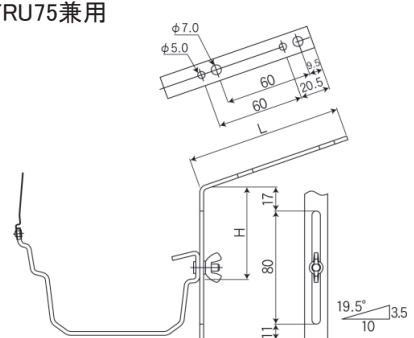
・品番欄前部に「※」及び [] が記載されている商品は受注生産品です。

品名	図面	仕上	サイズ(mm)			材種 貝足	受注品	品番	梱包数	備考
			といサイズ	L	H					
ツメ付 自在スレート上打 E70U/TRU75	TRU75兼用 	亜鉛メッキ	E70U	108	30~ 105	2.7×16 2.7×16	※AD40211070	100		
		ダークブラウン	E70U	108	30~ 105	2.7×16 2.7×16	別注対応商品		廃番品	

・品番欄前部に「※」及び■が記載されている商品は受注生産品です。

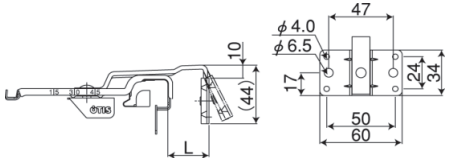
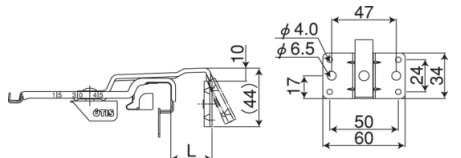
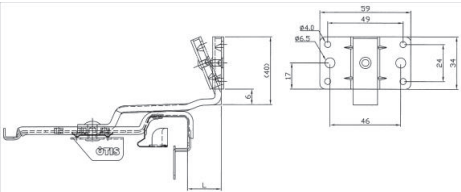
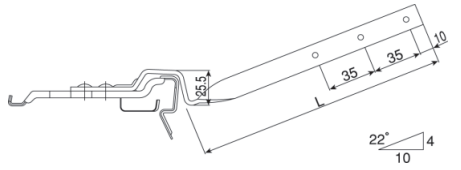
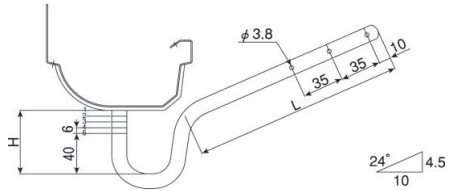
品名	図面	仕上	サイズ(mm)		材種 材種 材種	受注品	品番	梱包数	備考
			といサイズ	L					
ステンレス オートSヨコロック 自在吊正面打 RV105/DK120	DK120兼用 	S U S 3 0 4 素地	RV105	0~45		1.0×30	ADS2110105A	勾配なし	100
			RV105	0~45		3.0×13	ADS2114105A	4寸勾配	
			RV105	45~75		1.0×30	ADS2110105B	勾配なし	100
			RV105	45~75		3.0×13	ADS2114105B	4寸勾配	
ステンレス オートSヨコロック 自在吊正面打 RV105/DK120	DK120兼用 	S U S 3 0 4 素地	RV105	0~45		1.0×30	ADS2150105A	勾配なし	100
			RV105	0~45		4.0×16	ADS2154105A	4寸勾配	
			RV105	45~75		1.0×30			100
			RV105	45~75		4.0×16			
ステンレス オートSヨコロック 自在吊正面打 上向 RV105/DK120	DK120兼用 	S U S 3 0 4 素地	RV105	0~45		1.0×30	ADS2850105A	勾配なし	100
			RV105	0~45		4.0×16	ADS2854105A	4寸勾配	
			RV105	45~75		1.0×30	ADS2850105B	勾配なし	100
			RV105	45~75		4.0×16	ADS2854105B	4寸勾配	
			RV105	45~75		※ADS2855105B	5寸勾配		
ステンレス 吊横打 RV105/DK120	DK120兼用 	S U S 3 0 4 素地	RV105	180		1.0×30	ADS11203105	4寸勾配	100
						3.0×16			
ステンレス W-22 ツル首 RV105 5丁流	前部半丸デザイン 	S U S 3 0 4 素地	RV105	180	40~64	1.0×20	※ADS30103105	5丁流	100
						3.0×13			

・品番欄前部に「※」及び■が記載されている商品は受注生産品です。

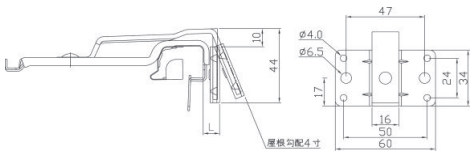
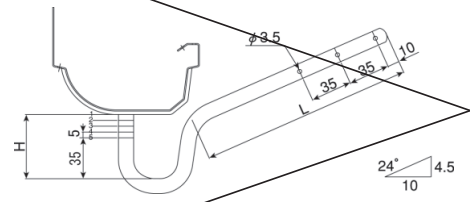
品名	図面	仕上	サイズ(mm)			材種 貝足	受注品	品番	梱包数	備考				
			といたサイズ	L	H									
メッキ 固定吊正面打 RV105/DK120		亜鉛メッキ	RV105	0		2.7×16		AD24201050	勾配なし	100				
			RV105	15			※AD24201051	勾配なし						
			RV105	30			※AD24201053	勾配なし						
			RV105	45			※AD24201054	勾配なし						
			RV105	60			※AD24201056	勾配なし						
		亜鉛メッキ	RV105	0		※AD24241050	4寸勾配	2.7×16				4寸勾配	100	
			RV105	15		※AD24241051	4寸勾配							
			RV105	30		※AD24241053	4寸勾配							
			RV105	45		※AD24241054	4寸勾配							
			RV105	60		※AD24241056	4寸勾配							
W-22 ツル首 RV105 5丁流	  	亜鉛メッキ	RV105	180	35~55	1.2×22 2.7×13	代替:P8 ADS30103105				廃番品			
			ダークブラウン	RV105	180	35~55	1.2×22 2.7×13	別注対応商品	5丁流		廃番品			
			ダークグレー	RV105	180	35~55	1.2×22 2.7×13	別注対応商品	5丁流		廃番品			
2011年4月廃番品 前部半丸デザイン														

・品番欄前部に「※」及び■が記載されている商品は受注生産品です。

品名	図面	仕上	サイズ(mm)		材種 貝足	受注品	品番	梱包数	備考
			といサイズ	L					
ステンレス オートSヨコロック 自在吊正面打 X70U/U105/P・75		S U S 3 0 4 素地	X70U	0~45		1.0×30	AFS2120105A1	勾配なし	100
			X70U	0~45		3.0×16	AFS2124105A1	4寸勾配	
			X70U	45~75		1.0×30	AFS2120105B1	勾配なし	
			X70U	45~75		3.0×16	AFS2124105B1	4寸勾配	
ステンレス4×16足 オートSヨコロック 自在吊正面打上向 X70U/U105/P・75		S U S 3 0 4 素地	X70U	0~45		1.0×30	AFS2850105A1	勾配なし	100
			X70U	0~45		4.0×16	AFS2854105A1	4寸勾配	
			X70U	45~75		1.0×30	AFS2850105B1	勾配なし	
			X70U	45~75		4.0×16	AFS2854105B1	4寸勾配	
ステンレス 3×13足オートSヨコロック 自在吊正面打 X70U/U105/P・75		S U S 3 0 4 素地	X70U	0~45		1.0×30	AFS2110105A1	勾配なし	100
			X70U	0~45		3.0×13	AFS2114105A1	4寸勾配	
			X70U	0~45		※	AFS2115105A1	5寸勾配	
			X70U	45~75		1.0×30	AFS2110105B1	勾配なし	
			X70U	45~75		3.0×13	AFS2114105B1	4寸勾配	
			X70U	45~75		※	AFS2115105B1	5寸勾配	
ステンレス 固定吊正面打 X70U/U105/P・75		S U S 3 0 4 素地	X70U	0		1.0×30	AFS251007001	勾配なし	100
			X70U	15		※	AFS251007011	勾配なし	
			X70U	30		1.0×30		勾配なし	
			X70U	45		別注対応商品		勾配なし	
			X70U	60				勾配なし	
		S U S 3 0 4 素地	X70U	0		1.0×30		4寸勾配	廃番品
			X70U	15		3.0×13		4寸勾配	廃番品
			X70U	30		別注対応商品		4寸勾配	廃番品
			X70U	45				4寸勾配	廃番品
			X70U	60				4寸勾配	廃番品
ステンレス 吊横打 X70U/U105/P・75		S U S 3 0 4 素地	X70U	180		1.0×30	AFS112031051		100
						3.0×16			







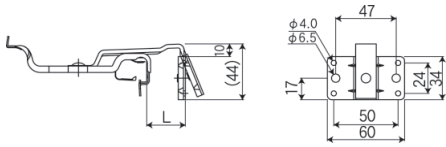

・品番欄前部に「※」及び■が記載されている商品は受注生産品です。

品名	図面	仕上	サイズ(mm)			材種 貝足	受注品	品番	梱包数	備考		
			貝 といサイズ	L	H							
Sメッキ 自在吊正面打 X70U/U105/P・75		足 ステン メッキ 地域限定商品	X70U	0~45		1.0×30	AF2310070A1	勾配なし	100			
			X70U	0~45		2.7×13	AF2314070A1	4寸勾配				
			X70U	45~75		1.0×30	別注対応商品	勾配なし	100	廃番品		
			X70U	45~75		2.7×13		4寸勾配		廃番品		
	下ネジセット											
Sメッキ 固定吊正面打 X70U/U105/P・75		足 ステン メッキ	X70U	0		1.0×30 2.7×13	AF251007001	勾配なし	100			
			X70U	15			AF251007011	勾配なし				
			X70U	30			AF251007031	勾配なし				
			X70U	45			※AF251007041	勾配なし				
			X70U	60			別注対応商品	勾配なし				
		足 ステン メッキ	X70U	0		AF251407000	4寸勾配	1.0×30 2.7×13		100		
			X70U	15		AF251407010	4寸勾配					
			X70U	30		AF251407030	4寸勾配					
			X70U	45		※AF251407040	4寸勾配					
			X70U	60		※AF251407060	4寸勾配					
並受 X70U		亜鉛 メッキ	X70U	180		4.2×13	※AD10503070		100			
正面打 上向 X70U		亜鉛 メッキ	X70U	0		4.2×13	※AD285007000	勾配なし	100			
			X70U	15			※AD285007010	勾配なし				
			X70U	30			※AD285007030	勾配なし				
			X70U	45			※AD285007040	勾配なし				
			X70U	60			※AD285007060	勾配なし				
			X70U	75			※AD285007070	勾配なし		100		

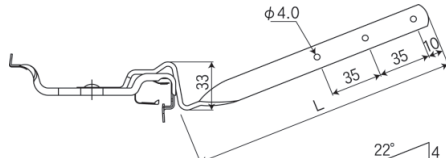

・品番欄前に「※」及び■が記載されている商品は受注生産品です。

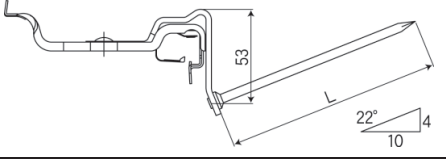
品名	図面	仕上	サイズ(mm)		材種 足	受注品	品番	梱包数	備考			
			と	H								
ステンレス オートSヨコロック 自在吊正面打 PC50/PGR60	PGR60兼用	SUS304素地	PC50	0~45	1.0×30 3.0×16		AFS2120050A	勾配なし	100			
			PC50	0~45			AFS2124050A	4寸勾配				
			PC50	0~45			AFS2125050A	5寸勾配				
			PC50	0~45			AFS2126050A	6寸勾配				
			PC50	45~75	1.0×30 3.0×16		AFS2120050B	勾配なし	100			
			PC50	45~75			AFS2124050B	4寸勾配				
			PC50	45~75			AFS2125050B	5寸勾配				
			PC50	45~75			AFS2126050B	6寸勾配				
			PC50	0~45	1.0×30 3.0×16		AFS2128050A	4.5寸勾配	100			
			PC50	45~75			AFS2128050B	4.5寸勾配				
			足くる			PC50	0~45	1.0×30 3.0×16		AFS2120050AK	勾配なし	100
						PC50	0~45			AFS2124050AK	4寸勾配	
PC50	0~45	※AFS2125050AK				5寸勾配						
ステンレス オートSPヨコロック 自在吊正面打 PC50/PGR60	PGR60兼用	ポリカ+ステンレス	PC50	0~50	ホリカ 足1.5		AFS2960050A	勾配なし	100			
			PC50	0~50			AFS2964050A	4寸勾配				
			PC50	0~50			AFS2965050A	5寸勾配				
			PC50	45~80	ホリカ 足1.5		※AFS2960050B	勾配なし	100			
			PC50	45~80			※AFS2964050B	4寸勾配				
			PC50	45~80			※AFS2965050B	5寸勾配				
ステンレス 4×16足 オートSヨコロック 自在吊正面打上向 PC50/PGR60	PGR60兼用	SUS304素地	PC50	0~45	1.0×30 4.0×16		AFS2850050A	勾配なし	100			
			PC50	0~45			AFS2854050A	4寸勾配				
			PC50	45~75	1.0×30 4.0×16		※AFS2850050B	勾配なし	100			
			PC50	45~75			AFS2854050B	4寸勾配				
ステンレス オートSヨコロック 自在吊正面打レバネ PC50/PGR60	PGR60兼用	SUS304素地	PC50	0~45	1.0×30 3.0×16		AFS2120060A	勾配なし	100			
			PC50	0~45			AFS2124060A	4寸勾配				
			PC50	0~45			※AFS2125060A	5寸勾配				
			PC50	45~75	1.0×30 3.0×16		※AFS2120060B	勾配なし	100			
			PC50	45~75			AFS2124060B	4寸勾配				
			PC50	45~75			※AFS2125060B	5寸勾配				

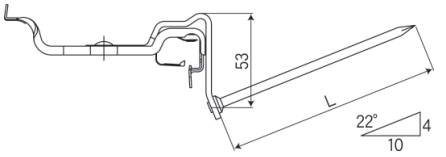
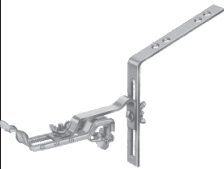
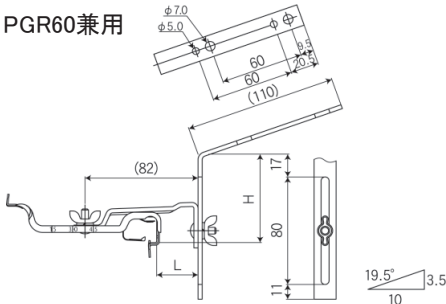
・品番欄前部に「※」及び■が記載されている商品は受注生産品です。

品名	図面	仕上	サイズ(mm)		材種 貝足	受注品	品番	梱包数	備考		
			といサイズ	L						H	
ステンレス 固定吊正面打 PC50/PGR60 	PGR60兼用 	SUS304素地	PC50	0		1.0×30 3.0×16	AFS25200500	勾配なし	100		
			PC50	15			AFS25200501	勾配なし			
			PC50	30			AFS25200503	勾配なし			
			PC50	45			※AFS25200504	勾配なし			
			PC50	60			※AFS25200506	勾配なし			
		SUS304素地	PC50	0		※AFS25240500	4寸勾配	1.0×30 3.0×16	AFS25240501	4寸勾配	100
			PC50	15		AFS25240501	4寸勾配				
			PC50	30		※AFS25240503	4寸勾配				
			PC50	45		※AFS25240504	4寸勾配				
			PC50	60		※AFS25240506	4寸勾配				
ステンレス 吊横打 PC50/PGR60 	PGR60兼用 	SUS304素地	PC50	180		1.0×30 3.0×16	AFS11203050		100		
		ステンレス 滋賀型吊横打 PC50/PGR60 	PGR60兼用 地域限定商品 	SUS304素地	PC50	180		1.0×30 3.0×16	AFS11223050		100
ステンレス 名古屋型吊打込 PC50/PGR60 	PGR60兼用 地域限定商品 			SUS304素地	PC50	120		1.0×30 φ5.0	AFS52521050		100
		ステンレス 角足吊打込 PC50/PGR60 	PGR60兼用 地域限定商品 	SUS304素地	PC50	120		1.0×30 角5.0	※AFS52721050		100
ステンレス 吊式 W自在スレート上打 PC50/PGR60 	PGR60兼用 			SUS304素地	PC50	0~40	30~100	1.0×30 3.0×16	AFS41202050		100

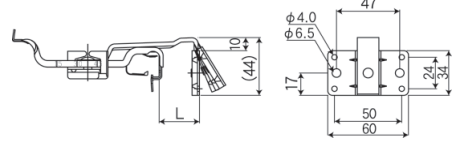

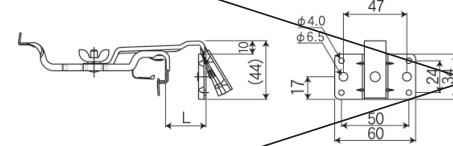
・品番欄前に「※」及びが記載されている商品は受注生産品です。

品名	図面	仕上	サイズ(mm)			材種 材種 材種	受注品	品番	梱包 数	備考
			と	L	H					
ステンレス 3×13足アップタイト 自在吊正面打 PC50/PGR60 	PGR60兼用 地域限定商品 	SUS 304 素地	PC50	0~45		1.0×30 3.0×13	AFS2210050A	勾配なし	100	
			PC50	0~45			AFS2214050A	4寸勾配		
			PC50	0~45			AFS2215050A	5寸勾配		
			PC50	45~75		1.0×30 3.0×13	AFS2210050B	勾配なし		
			PC50	45~75			AFS2214050B	4寸勾配		
			PC50	45~75			※AFS2215050B	5寸勾配		
ステンレス 自在吊正面打 PC50/PGR60 	PGR60兼用 	SUS 304 素地	PC50	0~45		1.0×30 3.0×16	AFS2320050A	勾配なし	100	廃番品
			PC50	0~45			AFS2324050A	4寸勾配		廃番品
			PC50	0~45			※AFS2325050A	5寸勾配		廃番品
			PC50	0~45		※AFS2326050A	6寸勾配	廃番品		
			PC50	45~75		1.0×30 3.0×16	※AFS2320050B	勾配なし		廃番品
			PC50	45~75			AFS2324050B	4寸勾配		廃番品
			PC50	45~75			※AFS2325050B	5寸勾配		廃番品
			PC50	45~75			別注対応商品	6寸勾配		廃番品
	廃番品									

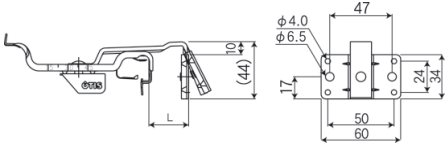

・品番欄前部に「※」及び■が記載されている商品は受注生産品です。

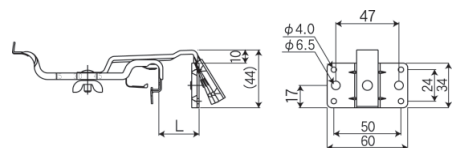
品名	図面	仕上	サイズ(mm)		材種 貝足	受注品	品番	梱包数	備考		
			といたサイズ	L						H	
ZAMカラー ヨコロック 自在吊正面打 PC50/PGR60		足くる	PC50	0~45		1.0×30 3.0×16	AF2120050AK	勾配なし	100		
			PC50	0~45			AF2124050AK	4寸勾配			
			PC50	45~75		1.0×30 3.0×16	AF2120050BK	勾配なし			100
			PC50	45~75			AF2124050BK	4寸勾配			
		足しんちや	PC50	0~45		1.0×30 3.0×16	AF2120050AS	勾配なし	100		
			PC50	0~45			AF2124050AS	4寸勾配			
			PC50	45~75		1.0×30 3.0×16	AF2120050BS	勾配なし			100
			PC50	45~75			AF2124050BS	4寸勾配			
		足ホワイト	PC50	0~45		1.0×30 3.0×16	AF2120050AH	勾配なし	100		
			PC50	0~45			AF2124050AH	4寸勾配			
			PC50	45~75		1.0×30 3.0×16	AF2120050BH	勾配なし			100
			PC50	45~75			AF2124050BH	4寸勾配			

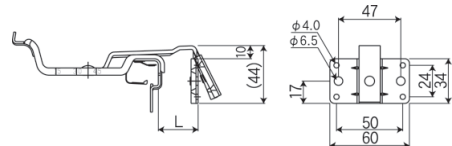
・品番欄前部に「※」及び  が記載されている商品は受注生産品です。

品名	図面	仕上	サイズ(mm)			材種 材種 足	受注品	品番	梱包数	備考
			と	L	H					
亜鉛メッキ 自在吊正面打 下ネジセット PC50/PGR60 	PGR60兼用 地域限定商品 	亜鉛メッキ	PC50	0~45		1.0×30 2.7×16	AF2620050A	勾配なし	100	
			PC50	0~45			AF2624050A	4寸勾配		
			PC50	0~45			※AF2625050A	5寸勾配		
			PC50	45~75		1.0×30 2.7×16	AF2620050B	勾配なし		
			PC50	45~75			AF2624050B	4寸勾配		
			PC50	45~75			※AF2625050B	5寸勾配		
亜鉛メッキ ストロング 固定吊正面打 PC50/PGR60 	PGR60兼用 	亜鉛メッキ	PC50	0		1.6×34 2.7×16	AF24200500	勾配なし	100	
			PC50	15			AF24200501	勾配なし		
			PC50	30			AF24200503	勾配なし		
			PC50	45			AF24200504	勾配なし		
			PC50	60			※AF24200506	勾配なし		
			PC50	75			※AF24200507	勾配なし		
		亜鉛メッキ	PC50	0		1.6×34 2.7×16	※AF24240500	4寸勾配	100	
			PC50	15			※AF24240501	4寸勾配		
			PC50	30			※AF24240503	4寸勾配		
			PC50	45			※AF24240504	4寸勾配		
			PC50	60			※AF24240506	4寸勾配		
			PC50	75			※AF24240507	4寸勾配		
		亜鉛メッキ	PC50	0		1.6×34 2.7×16	※AF24250500	5寸勾配	100	
			PC50	15			※AF24250501	5寸勾配		
			PC50	30			※AF24250503	5寸勾配		
			PC50	45			※AF24250504	5寸勾配		
			PC50	60			※AF24250506	5寸勾配		
			PC50	75			別注対応商品	5寸勾配		廃番品

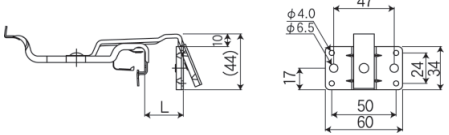
・品番欄前に「※」及び■が記載されている商品は受注生産品です。

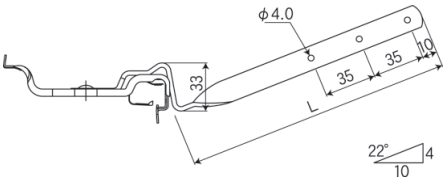
品名	図面	仕上	サイズ(mm)			材種 貝足	受注品	品番	梱包数	備考			
			といサイズ	L	H								
亜鉛メッキ 固定吊正面打 PC50/PGR60 	PGR60兼用 地域限定商品 	亜鉛メッキ	PC50	0		1.0×30 2.7×16	AF25200500	勾配なし	100				
			PC50	15			AF25200501	勾配なし					
			PC50	30			AF25200503	勾配なし					
			PC50	45			AF25200504	勾配なし					
			PC50	60			AF25200506	勾配なし					
		亜鉛メッキ	PC50	0		AF25240500	4寸勾配	1.0×30 2.7×16		AF25240501	4寸勾配	100	
			PC50	15		※AF25240503	4寸勾配						
			PC50	30		※AF25240504	4寸勾配						
			PC50	45		※AF25240506	4寸勾配						
			PC50	60			4寸勾配						
メッキ 吊横打 PC50/PGR60 	PGR60兼用 地域限定商品 	亜鉛メッキ	PC50	180		1.0×30 2.7×13	AF11203050		100				

・品番欄前部に「※」及び■が記載されている商品は受注生産品です。

品名	図面	仕上	サイズ(mm)			材種 貝足	受注品	品番	梱包数	備考
			といサイズ	L	H					
W-20 正面打 PC50		くろ	PC50	15		1.0×20	AF20100501K	勾配なし	100	
カラー品はZAMカラー商品			PC50	30		3.0×13				
W-20 ツル首 PC50 5丁流		しんちや	PC50	180	35~55	1.0×20 3.0×13	AF30103050S	5丁流	100	
カラー品はZAMカラー商品			くろ	PC50	180	35~55	1.0×20 3.0×13	AF30103050K	5丁流	100
W-20 打込 PC50		しんちや	PC50	180	20~40	1.0×20 丸5.8	AF58603050S	5丁流	100	貝 ZAM
カラー品はZAMカラー商品			くろ	PC50	180	25	1.0×20 丸5.8	AF58613050S	水下同じ	100
		しんちや	ホワイト	PC50	180	25	1.0×20 丸5.8	AF58613050H	水下同じ	100
くろ			PC50	180	25	1.0×20 丸5.8	AF58613050K	水下同じ	100	貝 ZAM
W-20 並受 PC50		しんちや	PC50	165		1.0×20 3.0×13	AF10101050S		100	
カラー品はZAMカラー商品			くろ	PC50	165		1.0×20 3.0×13	AF10101050K		100

・品番欄前部に「※」及び が記載されている商品は受注生産品です。

品名	図面	仕上	サイズ(mm)			材種 貝足	受注品	品番	梱包数	備考
			といサイズ	L	H					
ツメ付 自在スレ上打 PC50		亜鉛メッキ	PC50	108	30~105	2.7×16 2.7×16		AF40211050	100	
		しんちや	PC50	108	30~105	2.7×16 2.7×16		AF40211050S	100	
		くろ	PC50	108	30~105	2.7×16 2.7×16		AF40211050K	100	

・品番欄前部に「※」及び [] が記載されている商品は受注生産品です。

品名	図面	仕上	サイズ(mm)		材種 材種 材種	受注品	品番	梱包 数	備考
			とくサイズ	L					
ステンレス オートSヨコロック 自在吊正面打 PC77		S U S 3 0 4 素地	PC77	0~60		1.0×35 3.0×16	AFS2140077C	勾配なし	50
			PC77	0~60			AFS2144077C	4寸勾配	
			PC77	0~60			AFS2145077C	5寸勾配	
			PC77	0~60			AFS2146077C	6寸勾配	
			PC77	0~60			AFS2148077C	4.5寸勾配	
			足 く ろ	PC77	0~60			AFS2140077CK	
PC77	0~60		AFS2144077CK	4寸勾配					
PC77	0~60		※AFS2145077CK	5寸勾配					
ステンレス オートSPヨコロック 自在吊正面打 PC77		ポ リ カ + ス テ ン レ ス	PC77	0~60		ホ ル 足 1.5	AFS2960077C	勾配なし	50
			PC77	0~60			※AFS2964077C	4寸勾配	
			PC77	0~60			※AFS2965077C	5寸勾配	
ステンレス 固定吊正面打 PC77		S U S 3 0 4 素地	PC77	0		1.0×35 3.0×16	※AFS25400770	勾配なし	50
			PC77	15			※AFS25400771	勾配なし	
			PC77	30			別注対応商品	勾配なし	
ステンレス 吊横打 PC77		S U S 3 0 4 素地	PC77	180		1.0×35 3.0×16	AFS11203077		50
ステンレス 内吊式自在スレート PC77		S U S 3 0 4 素地	PC77	118	55~80	1.0×35 2.0×16	AFS41001077		50
ステンレス 自在吊正面打 PC77		S U S 3 0 4 素地	PC77	0~60		1.0×35 3.0×16	※AFS2340077C	勾配なし	50
			PC77	0~60			※AFS2344077C	4寸勾配	
			PC77	0~60			※AFS2345077C	5寸勾配	

・品番欄前部に「※」及び■が記載されている商品は受注生産品です。

品 名	図 面	仕上	サイズ(mm)			材 種 貝 足	受 注 品	品 番		梱 包 数	備 考
			といサイズ	L	H						
亜鉛メッキ 固定吊正面打 PC77		亜鉛メッキ	PC77	0		1.0×35 2.7×16	※	AF25200770	0寸		
			PC77	15				AF25200771	0寸		
			PC77	30				AF25200773	0寸		

・品番欄前部に「※」及び が記載されている商品は受注生産品です。

品名	図面	仕上	サイズ(mm)			材種 足	受注品	品番	梱包数	備考
			といサイズ	L	H					
ステンレス オートSヨコロック 自在吊正面打 PJ70		S U S 3 0 4 素地	PJ70	0~45		1.0×30 3.0×16	AFS2120070A	勾配なし	100	
			PJ70	0~45			AFS2124070A	4寸勾配		
			PJ70	0~45			AFS2125070A	5寸勾配		
			PJ70	45~75		1.0×30 3.0×16	AFS2120070B	勾配なし	100	
			PJ70	45~75			AFS2124070B	4寸勾配		
			PJ70	45~75			AFS2125070B	5寸勾配		
			PJ70	0~45		1.0×30 3.0×16	AFS2128070A	4.5寸勾配	100	
			PJ70	45~75			AFS2128070B	4.5寸勾配		
ステンレス 吊横打 PJ70		S U S 3 0 4 素地	PJ70	180		1.0×30 3.0×16	AFS11203070	100		
ステンレス 滋賀型吊横打 PJ70	<p>地域限定商品</p>	S U S 3 0 4 素地	PJ70	180		1.0×30 3.0×16	AFS11223070	100		
ステンレス 名古屋型吊打込 PJ70		S U S 3 0 4 素地	PJ70	120		1.0×30 φ5.0	AFS52521070	100		

・品番欄前部に「※」及び■が記載されている商品は受注生産品です。

品名	図面	仕上	サイズ(mm)			材種 貝足	受注品	品番		梱包数	備考
			といサイズ	L	H						
W-22 ツル首 PJ70 5丁流		しん ち ゃ	PJ70	180	35~55	1.2×20 2.7×13		AF30103070S	5丁流	100	足 ZAM
<p>カラー品はZAMカラー商品</p>		く ろ	PJ70	180	35~55	1.2×20 2.7×13		AF30103070K	5丁流	100	足 ZAM
W-22 打込 PJ70		しん ち ゃ	PJ70	180	20~40	1.2×20	※	AF58603070S	5丁流	100	
<p>カラー品はZAMカラー商品</p>		く ろ	PJ70	180	25	丸5.8	※	AF58613070S	水下同じ		
		く ろ	PJ70	180	20~40	1.2×20			別注対応商品	5丁流	
			く ろ	PJ70	180	25	丸5.8	※	AF58613070K	水下同じ	100

・品番欄前に「※」及び■が記載されている商品は受注生産品です。

品名	図面	仕上	サイズ(mm)		材種 員足	受注品	品番	梱包数	備考	
			といサイズ	L						H
ステンレス オートSヨコロック 自在吊正面打 U105/X70U/P・75	X70U/P・75兼用 	S U S 3 0 4 素地	U105	0~45		1.0×30	AFS2120105A1	勾配なし	100	
			U105	0~45		3.0×16	AFS2124105A1	4寸勾配		
			U105	45~75		1.0×30	AFS2120105B1	勾配なし		
			U105	45~75		3.0×16	AFS2124105B1	4寸勾配		
ステンレス4×16足 オートSヨコロック 自在吊正面打上向 U105/X70U/P・75	X70U/P・75兼用 地域限定商品 	S U S 3 0 4 素地	U105	0~45		1.0×30	AFS2850105A1	勾配なし	100	
			U105	0~45		4.0×16	AFS2854105A1	4寸勾配		
			U105	45~75		1.0×30	AFS2850105B1	勾配なし		
			U105	45~75		4.0×16	AFS2854105B1	4寸勾配		
ステンレス 3×13足オートSヨコロック 自在吊正面打 U105/X70U/P・75	X70U/P・75兼用 	S U S 3 0 4 素地	U105	0~45		1.0×30	AFS2110105A1	勾配なし	100	
			U105	0~45		3.0×13	AFS2114105A1	4寸勾配		
			U105	0~45		※	AFS2115105A1	5寸勾配		
			U105	45~75		1.0×30	AFS2110105B1	勾配なし		
			U105	45~75		3.0×13	AFS2114105B1	4寸勾配		
			U105	45~75		※	AFS2115105B1	5寸勾配		
ステンレス 固定吊正面打 U105/X70U/P・75	X70U/P・75兼用 	S U S 3 0 4 素地	U105	0		1.0×30	AFS251007001	勾配なし	100	
			U105	15		※	AFS251007011	勾配なし		
			U105	30		1.0×30		勾配なし		廃番品
			U105	45		別注対応商品		勾配なし		廃番品
			U105	60				勾配なし		廃番品
		S U S 3 0 4 素地	U105	0		1.0×30		4寸勾配	廃番品	
			U105	15		3.0×13		4寸勾配	廃番品	
			U105	30		別注対応商品		4寸勾配	廃番品	
			U105	45				4寸勾配	廃番品	
			U105	60				4寸勾配	廃番品	
ステンレス 吊横打 U105/X70U/P・75	X70U/P・75兼用 	S U S 3 0 4 素地	U105	180		1.0×30	AFS112031051		100	
						3.0×16				

・品番欄前部に「※」及び■が記載されている商品は受注生産品です。

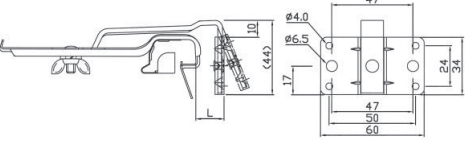
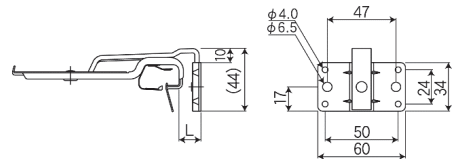
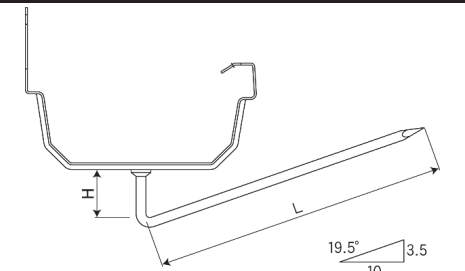
品名	図面	仕上	サイズ(mm)			材種 貝足	受注品	品番	梱包数	備考		
			貝 といサイズ	L	H							
Sメッキ 自在吊正面打 U105/ X70U/P・75	X70U/P・75兼用 	貝 ステン レス	U105	0~45		1.0×30		AF2310070A1	勾配なし	100		
			U105	0~45		2.7×13		AF2314070A1	4寸勾配			
			U105	45~75		1.0×30	※	AF2310070B1	勾配なし	100		
			U105	45~75		2.7×13	※	AF2314070B1	4寸勾配			
	下ネジセット											
Sメッキ 固定吊正面打 U105/ X70U/P・75	X70U/P・75兼用 	貝 ステン レス	U105	0		1.0×30		AF251007001	勾配なし	100		
			U105	15		2.7×13		AF251007011	勾配なし			
			U105	30				AF251007031	勾配なし			
			U105	45				AF251007041	勾配なし			
			U105	60				別注対応商品	勾配なし		廃番品	
		貝 ステン レス	U105	0			1.0×30		AF251407001	4寸勾配	100	
			U105	15			2.7×13		AF251407011	4寸勾配		
			U105	30				※	AF251407031	4寸勾配		
			U105	45				※	AF251407041	4寸勾配		
			U105	60				※	AF251407061	4寸勾配		
W-20 打込 U105 水下同じ		< ろ	U105	150	25	1.2×20 丸5.0	※	AF58510105K	水下同じ	100	貝 ZAM	
カラー品はZAMカラー商品												



・品番欄前部に「※」及び  が記載されている商品は受注生産品です。

品名	図面	仕上	サイズ(mm)			材種 足	受注品	品番	梱包数	備考
			といサイズ	L	H					
ステンレス オートSヨコロック 自在吊正面打 NF- I		S U S 3 0 4 素地	NF- I	0~45		1.0×35 3.0×19		AFS2140NF1A	勾配無し	50
			NF- I	0~45				AFS2144NF1A	4寸勾配	
			NF- I	0~45				AFS2145NF1A	5寸勾配	
			NF- I	25~60		1.0×35 4.0×19	※	AFS2140NF1D	勾配無し	
			NF- I	25~60			AFS2144NF1D	4寸勾配		
ステンレス オートSPヨコロック 自在吊正面打 NF- I		ホ リ カ + ス テ ン レ ス	NF- I	0~60		ホ リ カ 足 3.0×19		AFS2940NF1C	勾配無し	50
			NF- I	0~60				AFS2944NF1C	4寸勾配	
ステンレス 自在吊正面打 FS- I		S U S 3 0 4 素地	FS- I	0~35		3.0×19 4.0×19		AFS2350FS1A	勾配無し	50
			FS- I	0~35				AFS2354FS1A	4寸勾配	
ステンレス 自在吊正面打 FS- II		S U S 3 0 4 素地	FS- II	0~35		3.0×19 4.0×19	※	AFS2350FS2A	勾配無し	50
			FS- II	0~35				※	AFS2354FS2A	

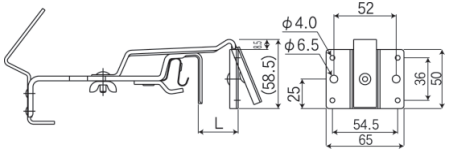
・品番欄前部に「※」及び■が記載されている商品は受注生産品です。

品名	図面	仕上	サイズ(mm)			材種 材種 材種	受注品	品番	梱包 数	備考
			と い 大 小	L	H					
ステンレス アーキスケアE 自在吊正面打 マイルドE-I型 	 <p>下ネジセット</p>	S U S 3 0 4 素 地	ME-I	0~45		1.2x35		AFS2340ME1A	勾配なし	50
			ME-I	0~45			3.0x19		AFS2344ME1A	

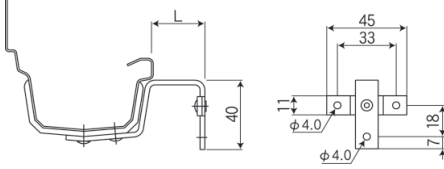
・品番欄前部に「※」及び  が記載されている商品は受注生産品です。

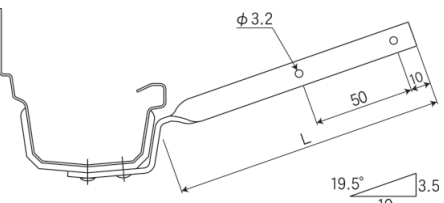
品名	図面	仕上	サイズ(mm)			材種 材種 材種	受注品	品番	梱包数	備考			
			とくサイズ	L	H								
W-20 正面打 N3.5 II  カラー品はZAMカラー商品		亜鉛メッキ	N3.5 II	0		1.2×20 2.7×13		廃番商品	勾配なし	100	廃番品		
			N3.5 II	15				廃番商品	勾配なし		廃番品		
			N3.5 II	30				廃番商品	勾配なし		廃番品		
			N3.5 II	45				廃番商品	勾配なし		廃番品		
		しんちや	N3.5 II	0		1.2×20 3.0×13		AF20100350S	勾配なし	100			
			N3.5 II	15				AF20100351S	勾配なし				
			N3.5 II	30				AF20100353S	勾配なし				
			N3.5 II	45				別注対応商品	勾配なし		廃番品		
		くろ	N3.5 II	0		1.2×20 3.0×13		AF20100350K	勾配なし	100			
			N3.5 II	15				AF20100351K	勾配なし				
			N3.5 II	30				AF20100353K	勾配なし				
			N3.5 II	45				別注対応商品	勾配なし		廃番品		
		W-20 並受 N3.5 II  カラー品はZAMカラー商品		亜鉛メッキ	N3.5 II	135		1.2×20 2.7×13	※ AF10100035	100			
					しんちや	N3.5 II	135		1.2×20 3.0×13	AF10100035S	100		
						くろ	N3.5 II	135		1.2×20 3.0×13	AF10100035K	100	

・品番欄前部に「※」及び■が記載されている商品は受注生産品です。

パナソニック 軒とい用 角
N3.5 II

[亜鉛メッキ、EPカラー製品] [銅 製品]

住宅用雨樋金具





品名	図面	仕上	サイズ(mm)			材種 貝足	受注品	品番		梱包数	備考
			といサイズ	L	H						
W-20 丸ツル首 N3.5 II 5丁流		亜鉛メッキ	N3.5-II	145		1.2×20 丸5.0		別注対応商品	5丁流		廃番品
カラー品はZAMカラー商品		しんちや	N3.5-II	145			1.2×20 丸5.0	AF31500035S	5丁流	100	貝 ZAM
		くろ	N3.5-II	145			1.2×20 丸5.0	AF31500035K	5丁流	100	貝 ZAM
W-20 打込 N3.5 II 5丁流		亜鉛メッキ	N3.5-II	150	20~40	1.2×20 丸5.0		別注対応商品	5丁流	100	廃番品
カラー品はZAMカラー商品		しんちや	N3.5-II	150	20~40		1.2×20 丸5.0	※AF58500035S	5丁流	100	貝 ZAM
		くろ	N3.5-II	150	20~40		1.2×20 丸5.0	※AF58500035K	5丁流	100	貝 ZAM
銅 W-20 丸ツル首モッコ付 N3.5 II 5丁流		銅	N3.5 II	135		1.4×20 丸5.8		別注対応商品	5丁流	100	廃番品

・品番欄前に「※」及び が記載されている商品は受注生産品です。

トヨ 軒とい用 角
DL55

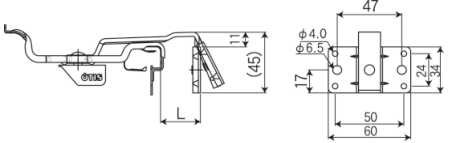
[ステンレス製品] [ポリカ+ステンレス製品]

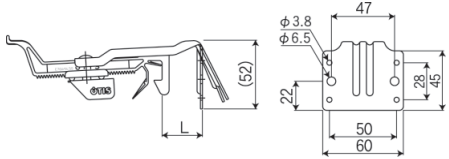
住宅用雨樋金具

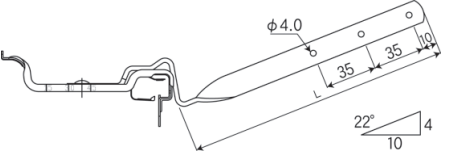





品名	図面	仕上	サイズ(mm)			材種 貝足	受注品	品番		梱包数	備考
			と	L	H						
ステンレス オートSヨコロック 自在吊正面打 DL55/E70U 	E70U兼用 	S U S 3 0 4 素 地	DL55	0~45		1.0×30 3.0×16	AHS2120055A	勾配なし	100		
			DL55	0~45			AHS2124055A	4寸勾配			
			DL55	0~45			※AHS2125055A	5寸勾配			
			DL55	45~75		1.0×30 3.0×16	AHS2120055B	勾配なし			
			DL55	45~75			AHS2124055B	4寸勾配			
			DL55	45~75			※AHS2125055B	5寸勾配			
ステンレス オートSPヨコロック 自在吊正面打 DL55/E70U 	E70U兼用 	ポ リ カ + ス テ ン レ ス	DL55	0~50		ホ リ カ 足 1.5	AHS2960055A	勾配なし	100		
			DL55	0~50			AHS2964055A	4寸勾配			
			DL55	0~50			別注対応商品	5寸勾配			廃番品
			DL55	45~80		ホ リ カ 足 1.5	※AHS2960055B	勾配なし			
			DL55	45~80			※AHS2964055B	4寸勾配			
			DL55	45~80			別注対応商品	5寸勾配	廃番品		
ステンレス 吊横打 DL55/E70U 	E70U兼用 	S U S 3 0 4 素 地	DL55	180		1.0×30 3.0×16	※AHS11203055		100		

・品番欄前に「※」及び  が記載されている商品は受注生産品です。

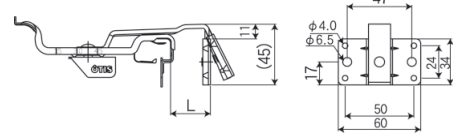
トヨ 軒とい用 角
DL55

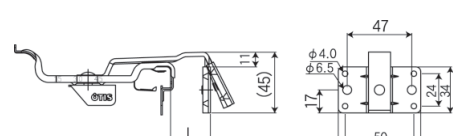
[貝:ステンレス、足:亜鉛メッキ製品] [亜鉛メッキ、EPカラー製品]

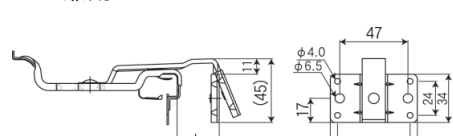
住宅用雨樋金具

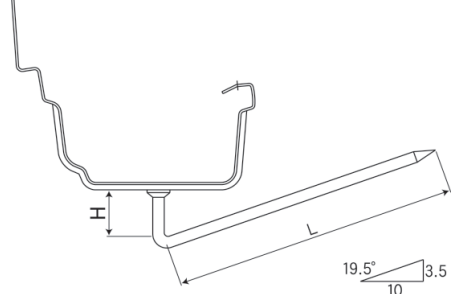
品名	図面	仕上	サイズ(mm)		材種 貝足	受注品	品番	梱包数	備考	
			貝 といサイズ	L						H
Sメッキ ヨコロック 自在吊正面打 DL55/E70U 	E70U兼用 	貝 ステンレス	DL55	0~45		1.0×30 2.7×16	※AH2120055A	勾配なし	100	
			DL55	0~45			※AH2124055A	4寸勾配		
			足 亜鉛メッキ	DL55	45~75		1.0×30 2.7×16	※AH2120055B	勾配なし	100
				DL55	45~75			※AH2124055B	4寸勾配	
ZAMカラー ヨコロック 自在吊正面打 DL55/E70U 	E70U兼用 	足 くろ	DL55	0~45		1.0×30 3.0×16	※AH2120055AK	勾配なし	100	
			DL55	0~45			※AH2124055AK	4寸勾配		
			DL55	45~75		1.0×30 3.0×16	※AH2120055BK	勾配なし	100	
			DL55	45~75			※AH2124055BK	4寸勾配		
		足 しんちや	DL55	0~45		1.0×30 3.0×16	※AH2120055AS	勾配なし	100	
			DL55	0~45			※AH2124055AS	4寸勾配		
			DL55	45~75		1.0×30 3.0×16	※AH2120055BS	勾配なし	100	
			DL55	45~75			※AH2124055BS	4寸勾配		
Sメッキ 固定吊正面打 DL55/E70U 	E70U兼用 	貝 ステンレス 足 亜鉛メッキ	DL55	0		1.0×30 2.7×16	※AH25200550	勾配なし	100	
			DL55	15			※AH25200551	勾配なし		
W-20 打込 DL55 水下同じ  カラー品はZAMカラー商品		亜 鉛メッキ	DL55	180	25	1.2×20 丸5.8	別注対応商品	水下同じ	廃番品	
			し んちや	DL55	180	25	1.2×20 丸5.8	※AH58613055S	水下同じ	100 貝 ZAM
			ホ ワイ ト	DL55	180	25	1.2×20 丸5.8	別注対応商品	水下同じ	100 廃番品
			く ろ	DL55	180	25	1.2×20 丸5.8	※AH58613055K	水下同じ	100 貝 ZAM

・品番欄前部に「※」及び  が記載されている商品は受注生産品です。

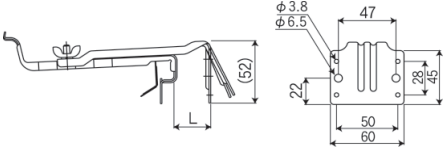
品名	図面	仕上	サイズ(mm)		材種 貝足	受注品	品番	梱包数	備考
			といサイズ	L					
ステンレス トスキー 自在吊正面打 DL75 		S U S 3 0 4 素 地	DL75	0~75	1.2 1.5	※AHS2760075C	勾配なし	50	
			DL75	0~75		※AHS2764075C	4寸勾配		
			DL75	0~75		別注対応商品	5寸勾配		



・品番欄前部に「※」及び  が記載されている商品は受注生産品です。

品名	図面	仕上	サイズ(mm)		材種 具足	受注品	品番	梱包数	備考
			といサイズ	L					
ステンレス オートSヨコロック 自在吊正面打 DK120/RV105	RV105兼用 	S U S 3 0 4 素地	DK120	0~45		1.0×30 3.0×13	ADS2110105A	勾配なし	100
			DK120	0~45			ADS2114105A	4寸勾配	
			DK120	45~75		1.0×30 3.0×13	ADS2110105B	勾配なし	100
			DK120	45~75			ADS2114105B	4寸勾配	
ステンレス オートSヨコロック 自在吊正面打 DK120/RV105	RV105兼用 	S U S 3 0 4 素地	DK120	0~45		1.0×30 4.0×16	ADS2150105A	勾配なし	100
			DK120	0~45			ADS2154105A	4寸勾配	
			DK120	45~75		1.0×30 4.0×16	ADS2150105B	勾配なし	100
			DK120	45~75			ADS2154105B	4寸勾配	
ステンレス オートSヨコロック 自在吊正面打 上向 DK120/RV105	RV105兼用 	S U S 3 0 4 素地	DK120	0~45		1.0×30 4.0×16	ADS2850105A	勾配なし	100
			DK120	0~45			ADS2854105A	4寸勾配	
			DK120	45~75		1.0×30 4.0×16	ADS2850105B	勾配なし	100
			DK120	45~75			ADS2854105B	4寸勾配	
			DK120	45~75			※ADS2855105B	5寸勾配	
ステンレス 吊横打 DK120/RV105	RV105兼用 	S U S 3 0 4 素地	DK120	180		1.0×30 3.0×16	ADS11203105		100
			DK120	180					
			DK120	180					
			DK120	180					
メッキ 固定吊正面打 DK120/RV105		亜鉛メッキ	DK120	0		1.0×30 2.7×16	AD24201050	勾配なし	100
			DK120	15			※AD24201051	勾配なし	
			DK120	30			※AD24201053	勾配なし	
			DK120	45			※AD24201054	勾配なし	
			DK120	60			※AD24201056	勾配なし	
			DK120	60			※AD24201056	勾配なし	
		亜鉛メッキ	DK120	0		1.0×30 2.7×16	※AD24241050	4寸勾配	100
			DK120	15			※AD24241051	4寸勾配	
			DK120	30			※AD24241053	4寸勾配	
			DK120	45			※AD24241054	4寸勾配	
			DK120	60			※AD24241056	4寸勾配	
			DK120	60			※AD24241056	4寸勾配	

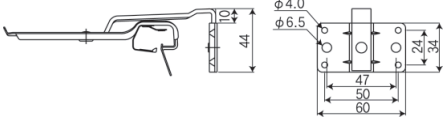
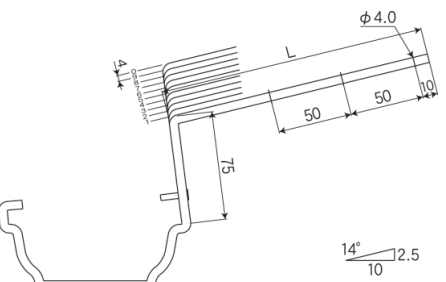

・品番欄前部に「※」及び■が記載されている商品は受注生産品です。

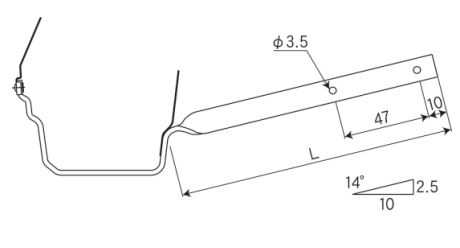
品名	図面	仕上	サイズ(mm)			材種 貝足	受注品	品番		梱包数	備考
			といサイズ	L	H						
Sメッキ 固定吊正面打 117		貝 ス テ ン レ ス	117	0		1.0×30 2.7×13		AH25101170	勾配なし	100	
			117	15			※AH25101171	勾配なし			
			117	30			※AH25101173	勾配なし			
			117	45			※AH25101174	勾配なし			
			117	60			別注対応商品	勾配なし	廃番品		
内爪リベット付上打 10丁流れ 117		亜 鉛 メ ッキ	117	180		6.0×15	AH40930117	10丁流れ	50		

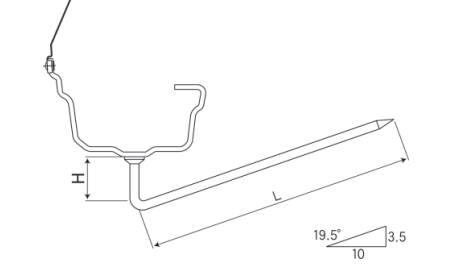
・品番欄前に「※」及び  が記載されている商品は受注生産品です。

品名	図面	仕上	サイズ(mm)			材種 貝足	受注品	品番	梱包数	備考
			とんサイズ	L	H					
ツメ付並受 KD30  カラー品はZAMカラー商品		しん ち や	KD30	150		3.0 x 13	※AH10110030S	100		
ツメ付打込 KD30 		しん ち や	KD30	150	25	3.0 x 13 丸5.0	※AH51513030S	水下同じ	100 貝 ZAM	

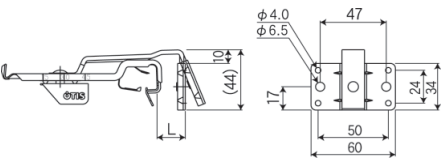
・品番欄前部に「※」及び ■ が記載されている商品は受注生産品です。

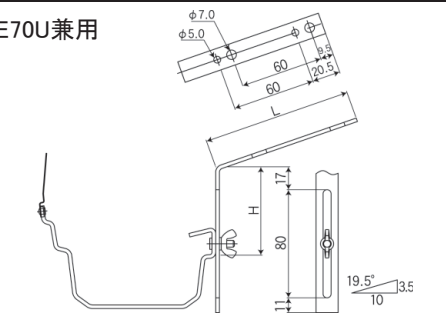
品名	図面	仕上	サイズ(mm)			材種 貝足	受注品	品番	梱包数	備考
			といサイズ	L	H					
ステンレス オートSヨコロック 自在吊正面打 TRU75 		SUS304 素地	TRU75	0~45		1.0 x 30	AGS2120075A	勾配なし	100	
			TRU75	0~45		3.0 x 16	※AGS2124075A	4寸勾配		
			TRU75	45~75		1.0 x 30	※AGS2120075B	勾配なし	100	
			TRU75	45~75		3.0 x 16	※AGS2124075B	4寸勾配		
ツメ付 自在スレート上打 TRU75/E70U 	E70U兼用 	亜鉛メッキ	TRU75	105	30~105	2.7 x 16 2.7 x 16	※AD40211070		100	

・品番欄前に「※」及び  が記載されている商品は受注生産品です。

品名	図面	仕上	サイズ(mm)		材種 材種 材種	受注品	品番	梱包 数	備考
			といサイズ	L					
ステンレス オートSヨコロック 自在吊正面打 P-75/X70U/U105	X70U/U105兼用 	S U S 3 0 4 素地	P-75	0~45	1.0×30	AFS2120105A1	勾配なし	100	
			P-75	0~45	3.0×16	AFS2124105A1	4寸勾配		
			P-75	45~75	1.0×30	AFS2120105B1	勾配なし		
			P-75	45~75	3.0×16	AFS2124105B1	4寸勾配		
ステンレス 4×16足 オートSヨコロック 自在吊正面打上向 P-75/X70U/U105	X70U/U105兼用 地域限定商品 	S U S 3 0 4 素地	P-75	0~45	1.0×30	AFS2850105A1	勾配なし	100	
			P-75	0~45	4.0×16	AFS2854105A1	4寸勾配		
			P-75	45~75	1.0×30	AFS2850105B1	勾配なし		
			P-75	45~75	4.0×16	AFS2854105B1	4寸勾配		
ステンレス 3×13足 オートSヨコロック 自在吊正面打 P-75/X70U/U105	X70U/U105兼用 	S U S 3 0 4 素地	P-75	0~45	1.0×30 3.0×13	AFS2110105A1	勾配なし	100	
			P-75	0~45		AFS2114105A1	4寸勾配		
			P-75	0~45	※AFS2115105A1	5寸勾配			
			P-75	45~75	AFS2110105B1	勾配なし			
			P-75	45~75	1.0×30 3.0×13	AFS2114105B1	4寸勾配		
			P-75	45~75	※AFS2115105B1	5寸勾配			
ステンレス 固定吊正面打 P-75/X70U/U105	X70U/U105兼用 	S U S 3 0 4 素地	P-75	0	1.0×30 3.0×13	AFS251007001	勾配なし	100	
			P-75	15		※AFS251007011	勾配なし		
			P-75	30		勾配なし			
			P-75	45		別注対応商品	勾配なし		
			P-75	60		勾配なし			
		S U S 3 0 4 素地	P-75	0	1.0×30 3.0×13	4寸勾配	廃番品		
			P-75	15		4寸勾配	廃番品		
			P-75	30		別注対応商品	4寸勾配	廃番品	
			P-75	45		4寸勾配	廃番品		
			P-75	60		4寸勾配	廃番品		
ステンレス 吊横打 P-75/X70U/U105	X70U/U105兼用 	S U S 3 0 4 素地	P-75	180	1.0×30 3.0×16	AFS112031051		100	

・品番欄前部に「※」及び■が記載されている商品は受注生産品です。

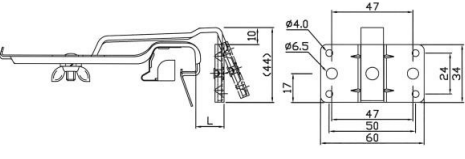
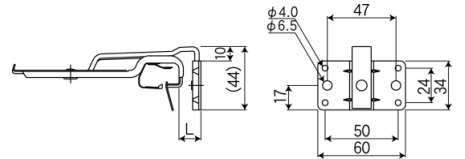
品名	図面	仕上	サイズ(mm)			材種 貝足	受注品	品番	梱包数	備考	
			といサイズ	L	H						
Sメッキ 自在吊正面打 P・75/X70U/U105	X70U/U105兼用 	貝 足 ステン レス	P・75	0~45		1.0×30		AF2310070A1	勾配なし	100	
			P・75	0~45		2.7×13		AF2314070A1	4寸勾配		
			P・75	45~75		1.0×30		AF2310070B1	勾配なし	100	
			P・75	45~75		2.7×13	※	AF2314070B1	4寸勾配		
下ネジセット											
Sメッキ 固定吊正面打 P・75/X70U/U105	X70U/U105兼用 	貝 足 ステン レス	P・75	0		1.0×30 2.7×13		AF251007001	勾配なし	100	
			P・75	15				AF251007011	勾配なし		
			P・75	30				AF251007031	勾配なし		
			P・75	45			※	AF251007041	勾配なし		
			P・75	60				別注対応商品	勾配なし		廃番品
		貝 足 亜鉛 メッキ	P・75	0			AF251407001	4寸勾配	100		
			P・75	15			AF251407011	4寸勾配			
			P・75	30			AF251407031	4寸勾配			
			P・75	45		※	AF251407041	4寸勾配			
			P・75	60		※	AF251407061	4寸勾配			

・品番欄前部に「※」及びが記載されている商品は受注生産品です。

品名	図面	仕上	サイズ(mm)			材種 貝足	受注品	品番		梱包数	備考
			角5号 といサイズ	L	H						
銅 ツメ付ツル首 5丁流	<p>2012年4月廃番品</p>	銅	角5号	180	39~63	3.0×15 3.0×12	AQ3010305	5丁流	80	廃番品	

品番欄前部に「※」及び■が記載されている商品は受注生産品です。

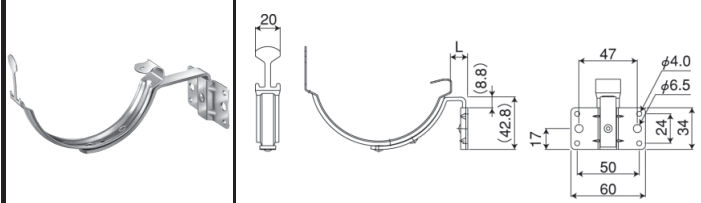
品名	図面	仕上	サイズ(mm)		材種 貝足	受注品	品番	梱包数	備考				
			といサイズ	L						H			
ステンレス 一八くん 正面打 		S U S 3 0 4 素 地	100	0(7)	1.0×18 3.0×13	※	AB2312030	勾配なし	100				
			100	15		※	AB2312031	勾配なし					
			100	30		※	AB2312033	勾配なし					
			100	45			別注対応商品	勾配なし			廃番品		
			100	60			別注対応商品	勾配なし			廃番品		
			100	0(7)	1.0×18 3.0×13					4寸勾配	廃番品		
			100	15						4寸勾配	廃番品		
			100	30		別注対応商品				4寸勾配	廃番品		
			100	45						4寸勾配	廃番品		
			100	60						4寸勾配	廃番品		
			105	0(5)	1.0×18 3.0×13					AB2312040	勾配なし	100	
			105	15						AB2312041	勾配なし		
			105	30						AB2312043	勾配なし		
			105	45						AB2312044	勾配なし		
			105	60						AB2312046	勾配なし		
			105	0(5)	1.0×18 3.0×13					AB2312440	4寸勾配	100	
			105	15						AB2312441	4寸勾配		
			105	30						AB2312443	4寸勾配		
			105	45						AB2312444	4寸勾配		
			105	60						AB2312446	4寸勾配		
			120	0(5)	1.0×18 3.0×13					AB2312050	勾配なし	100	
			120	15						AB2312051	勾配なし		
			120	30						AB2312053	勾配なし		
			120	45						AB2312054	勾配なし		
			120	60		※	AB2312056	勾配なし					
			120	0(5)	1.0×18 3.0×13				※	AB2312450	4寸勾配	100	
			120	15		※	AB2312451	4寸勾配					
			120	30		※	AB2312453	4寸勾配					
			120	45		※	AB2312454	4寸勾配					
			120	60		※	AB2312456	4寸勾配					

・品番欄前部に「※」及び■が記載されている商品は受注生産品です。

軒とい用 半丸
W-18タイプ(一八くん)

[ステンレス、EPカラー製品]

住宅用雨樋金具

品名	図面	仕上	サイズ(mm)			材種 材種 材種	受注品	品番	梱包数	備考		
			とくサイズ	L	H							
ステンレス 一八くんツル首 5丁流・水中		S U S 3 0 4 素地	100	150	43~63	1.0×18 2.2×11		別注対応商品	5丁流	150	廃番品	
			105	150	43~63			AB3300004	5丁流			
			120	150	43~63	1.0×18 2.2×11	※	AB3300304	水中			
			105	180	43~63	1.0×18 2.2×11		AB3300034	5丁流			
			120	180	43~63	2.2×11		AB3300035	5丁流			
ステンレス 一八くん 九州型ツル首 5丁流		S U S 3 0 4 素地	105	150	37~55	1.0×18 2.5×13		AB3303004	5丁流	150		
			105	180	37~55	1.0×18 2.5×13		AB3303034	5丁流			
			120	180	37~55	2.5×13		AB3303035	5丁流			
			しん ち ゃ	105	150	37~55	1.0×18 2.5×13	※	AB3303004S			5丁流
			しん ち ゃ	105	180	37~55	1.0×18 2.5×13		AB3303034S			5丁流
			く ろ	105	150	37~55	1.0×18 2.5×13	※	AB3303004K			5丁流
く ろ	105	180	37~55	1.0×18 2.5×13	※	AB3303034K	5丁流					
ステンレス 一八くん 瓦下横打 5丁流		S U S 3 0 4 素地	105	240	30~50	1.0×18		AB3315084	5丁流	100		
			120	240	30~50	3.0×13	※	AB3315085	5丁流			
ステンレス 一八くん 名古屋型丸ツル首 5丁流		S U S 4	105	195		1.0×18 丸5.8		AB3364044	100			
		ス テ ン ス	105	195		1.0×18 丸5.8		AB3364044B	100			
		し ん ち ゃ	105	195		1.0×18 丸5.8	※	AB3364044S	100			

・品番欄前部に「※」及び■が記載されている商品は受注生産品です。

品名	図面	仕上	サイズ(mm)			材種 貝足	受注品	品番	梱包数	備考	
			といサイズ	L	H						
ステンレス 一八くん 打込		SUS304素地	100	150	25	1.0×18 丸5.0	※	AB5351003	水下同じ	150	
			105	150	25	1.0×18 丸5.0		AB5351004	水下同じ		
			105	150	20~40	1.0×18 丸5.0	※	AB5350004	5丁流		
			100	180	25	1.0×18 丸5.0	※	AB5351033	水下同じ		
			105	180	25	1.0×18 丸5.0		AB5350034	5丁流		
			105	180	25	1.0×18 丸5.0		AB5351034	水下同じ		
			120	180	25	1.0×18 丸5.0		AB5351035	水下同じ		
			105	210	25	1.0×18 丸5.0		AB5351074	水下同じ		
		しんちや	105	150	25	1.0×18 丸5.0		AB5351004S	水下同じ		150
			105	180	25	1.0×18 丸5.0		AB5351034S	水下同じ		150
		ブロンズ	105	180	25	1.0×18 丸5.0	※	AB5351034B	水下同じ		150
			105	180	20~40	1.0×18 丸5.0	※	AB5350034B	5丁流		
		くろ	105	150	25	1.0×18 丸5.0		AB5351004K	水下同じ		150
			105	180	25	1.0×18 丸5.0		AB5351034K	水下同じ		150
ステンレス 一八くん 角足打込 5丁流		SUS304素地	100	180	20~40	1.0×18 角5.0	※	AB5340033	5丁流	150	
			105	180	20~40	1.0×18 角5.0		AB5340034	5丁流	150	
			120	180	20~40	1.0×18 角5.0		AB5341035	5丁流	150	
ステンレス 一八くん 横打 (並受)		SUS304素地	100	185		1.0×18 3.0×13		AB1310033	100		
			105	185		1.0×18 3.0×13		AB1310034			
			120	185		1.0×18 3.0×13		AB1310035			
ステンレス 一八くん 丸横打		SUS4	105	210	20~40	1.0×18 丸5.0		AB3339044	5丁流	100	
		ステン	105	210	20~40	1.0×18 丸5.0	※	AB3339044S	5丁流	100	廃番品

・品番欄前に「※」及び■が記載されている商品は受注生産品です。

品名	図面	仕上	サイズ(mm)			材種 具足	受注品	品番	梱包数	備考		
			といサイズ	L	H							
ZAM(ザム) 一八くん 座付正面打		しん ち ゃ	105	0(4)		1.2×18 2.2×13		AC2302040S	勾配なし	150		
			105	15				AC2302041S	勾配なし			
			105	30				AC2302043S	勾配なし			
			105	45				AC2302044S	勾配なし			
		く ろ	105	0(4)		1.2×18 2.2×13		※AC2302040K	勾配なし	150		
			105	15				AC2302041K	勾配なし			
			105	30				AC2302043K	勾配なし			
			105	45				AC2302044K	勾配なし			
		しん ち ゃ	105	0(4)		1.2×18 3.0×13		AC2312040S	勾配なし	150		
			105	15				AC2312041S	勾配なし			
			105	30				AC2312043S	勾配なし			
			105	45				AC2312044S	勾配なし			
			105	60				AC2312046S	勾配なし			
		く ろ	105	0(4)		1.2×18 3.0×13		AC2312040K	勾配なし	150		
			105	15				AC2312041K	勾配なし			
			105	30				AC2312043K	勾配なし			
			105	45				AC2312044K	勾配なし			
			105	60				AC2312046K	勾配なし			
ZAM(ザム) 一八くん 並受		しん ち ゃ	105	150		1.2×18 2.2×13		AC130004S	勾配なし	150		
			120	180				AC130003S	勾配なし			
		く ろ	105	150		1.2×18 2.2×13		AC130004K	勾配なし	150		
			105	150								
		しん ち ゃ	105	150		1.2×18 3.0×13		AC131004S	勾配なし	150		
			105	180				AC131003S	勾配なし			
			120	180				AC131003S	勾配なし			
		ZAM(ザム) 一八くん 丸横打		しん ち ゃ	105	195		1.2×18 丸5.0		AC3339044S	5丁流	150

・品番欄前部に「※」及びが記載されている商品は受注生産品です。

品名	図面	仕上	サイズ(mm)			材種 貝足	受注品	品番		梱包数	備考	
			といサイズ	L	H							
一八くん ツル首 5丁流		亜鉛メッキ	100	150	43~63	1.2×18 2.2×11	※AA3300003	5丁流	150			
			105	150	43~63		AA3300004	5丁流				
			120	150	43~63		AA3300005	5丁流				
			105	180	43~63	1.2×18 2.2×11	AA3300034	5丁流				
			120	180	43~63		AA3300035	5丁流				
			しんちや	100	150	43~63	1.2×18 2.2×11	別注対応商品		5丁流	廃番品	
		100		150	53	別注対応商品		水中	廃番品			
		105		150	43~63	AC3300004S		5丁流	足 ZAM			
		105		150	53	AC3300304S		水中	足 ZAM			
		120		150	43~63	AC3300005S		5丁流	足 ZAM			
		120		150	53	別注対応商品		水中	廃番品			
		くろ	105	180	43~63	1.2×18 2.2×11	AC3300034S	5丁流	足 ZAM			
			120	180	43~63		AC3300035S	5丁流	足 ZAM			
		あか	105	150	43~63	1.2×18 2.2×11	※AC3300004A	5丁流	足 ZAM			
			120	150	43~63		※AC3300005A	5丁流	足 ZAM			
		ダークブラウン	105	150	43~63	1.2×18 2.2×11	AC3300004D	5丁流	足 ZAM			
			120	150	43~63		AC3300005D	5丁流	足 ZAM			
		カラー品はZAMカラー商品										
		一八くん 首高ツル首 5丁流		亜鉛メッキ	105	150	43~83	1.2×18 2.2×11	AA3301004	5丁流	150	
					120	150	43~83		AA3301005	5丁流		
		しんちや	105	150	43~83	1.2×18 2.2×11	AC3301004S	5丁流	150	足 ZAM		

・品番欄前に「※」及び■が記載されている商品は受注生産品です。

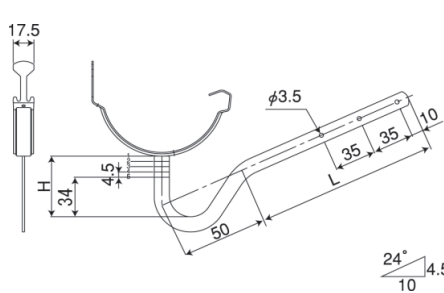
品名	図面	仕上	サイズ(mm)			材種 貝足	受注品	品番		梱包数	備考
			といサイズ	L	H						
<p>一八くん 九州型ツル首 5丁流</p>  <p>カラー品はZAMカラー商品</p>	<p>亜鉛メッキ</p>	105	150	34~52	1.2×18 2.2×13	AA3303004	5丁流	150			
		105	180	34~52	1.2×18 2.2×13	AA3303034	5丁流	150			
		120	180	34~52	1.2×18 2.2×13	※AA3303035	5丁流	150			
		105	180	43	1.2×18 2.2×13	AA3303334	水中	150			
		しんちや	105	150	34~52	1.2×18 2.2×13	AC3303004S	5丁流	150		
			105	180	34~52	1.2×18 2.2×13	AC3303034S	5丁流	150		
			105	180	43	1.2×18 2.2×13	AC3303334S	水中	150		
			120	180	34~52	1.2×18 2.2×13	AC3303035S	5丁流	150		
		くろ	105	150	34~52	1.2×18 2.2×13	※AC3303004K	5丁流	150		
			105	180	34~52	1.2×18 2.2×13	AC3303034K	5丁流	150		
			120	180	34~52	1.2×18 2.2×13	AC3303035K	5丁流	150		
		ブラウン	105	180	34~52	1.2×18 2.2×13	※AC3303034D	5丁流	150		
		ダーク	105	180	34~52	1.2×18 2.2×13	※AC3303034G	5丁流	150		

・品番欄前部に「※」及び■が記載されている商品は受注生産品です。

軒とい用 半丸
W-18タイプ(一八くん)

[亜鉛メッキ、EPカラー製品]

住宅用雨樋金具

品名	図面	仕上	サイズ(mm)			材種 貝足	受注品	品番		梱包数	備考
			といサイズ	L	H						
一八くん ツル首中抜き 5丁流		亜鉛メッキ	105	185	110~134	1.2×18 2.2×11		AA3309034	中抜き	100	
一八くん 土佐型丸ツル首		亜鉛メッキ	100	215		1.2×18 丸5.8	※	AA3365273		150	
			105	215					AA3365274		
			120	215			※	AA3365275			
一八くん 土佐型横打		しんちや	105	215		1.2×18 丸5.8		AC3365274S		150	
		亜鉛メッキ	100	220		1.2×18 2.2×11		別注対応商品		150	廃番品
	105	220					AA3305274				
			120	220			※	AA3305275			

・品番欄前に「※」及び が記載されている商品は受注生産品です。

品名	図面	仕上	サイズ(mm)			材種 貝足	受注品	品番	梱包数	備考		
			といサイズ	L	H							
一八くん 打込 5丁流		亜鉛メッキ	105	150	20~40	1.2×18 丸5.0	AA5350004	5丁流	150			
			105	180	20~40	1.2×18 丸5.0	AA5350034	5丁流	150			
		しんちや	120	180	20~40	1.2×18 丸5.0	AA5350035	5丁流	150			
			105	150	20~40	1.2×18 丸5.0	AC5350004S	5丁流	150			
		くろ	105	180	20~40	1.2×18 丸5.0	AC5350034S	5丁流	150			
			105	150	20~40	1.2×18 丸5.0	※AC5350004K	5丁流	150			
			105	180	20~40	1.2×18 丸5.0	AC5350034K	5丁流	150			
		一八くん 打込 水下同じ		亜鉛メッキ	100	150	25	1.2×18 丸5.0	※AA5351003	水下同じ	150	
					105	150	25	1.2×18 丸5.0	AA5351004	水下同じ	150	
120	150				25	1.2×18 丸5.0	※AA5351005	水下同じ	150			
しんちや	100			180	25	1.2×18 丸5.0	※AA5351033	水下同じ	150			
	105			180	25	1.2×18 丸5.0	AA5351034	水下同じ	150			
	120			180	25	1.2×18 丸5.0	AA5351035	水下同じ	150			
くろ	105			210	25	1.2×18 丸5.0	AA5351074	水下同じ	150			
一八くん 打込 水下同じ (ドブ足)		しんちや	105	150	25	1.2×18 丸5.0	AC5351904S	水下同じ	150			
			105	180	25	1.2×18 丸5.0	AC5351934S	水下同じ	150			
			105	210	25	1.2×18 丸5.0	AC5351974S	水下同じ	150			
		くろ	105	150	25	1.2×18 丸5.0	※AC5351904K	水下同じ	150			
			105	180	25	1.2×18 丸5.0	AC5351934K	水下同じ	150			
		105	210	25	1.2×18 丸5.0	※AC5351974K	水下同じ	150				

・品番欄前部に「※」及び■が記載されている商品は受注生産品です。

品名	図面	仕上	サイズ(mm)			材種 貝足	受注品	品番		梱包数	備考
			といサイズ	L	H						
一八くん 打込 水下同じ		しんちや	100	150	25	1.2×18 丸5.0	※AC5351003S	水下同じ	150	廃番品	
			105	150	25		AC5351004S	水下同じ			
			120	150	25		代替:P48 AC5351035S				
			100	180	25	1.2×18 丸5.0	※AC5351033S	水下同じ			
			105	180	25		AC5351034S	水下同じ			
			120	180	25		AC5351035S	水下同じ			
		パール	105	180	25	1.2×18 丸5.0	AC5351034P	水下同じ	150		
			ホワイト	105	180		25	1.2×18 丸5.0	AC5351034H	水下同じ	150
		くろ	105	150	25	1.2×18 丸5.0	AC5351004K	水下同じ	150		
			105	180	25		1.2×18 丸5.0	AC5351034K	水下同じ	150	
		あか	105	150	25	1.2×18 丸5.0	別注対応商品		水下同じ	150	廃番品
			120	150	25		別注対応商品		水下同じ	150	廃番品
			105	180	25	1.2×18 丸5.0	※AC5351034A	水下同じ	150		
			120	180	25		※AC5351035A	水下同じ	150		
		ブルー	105	150	25	1.2×18 丸5.0	※AC5351004D	水下同じ	150		
			105	180	25		1.2×18 丸5.0	AC5351034D	水下同じ	150	
		グレー	105	150	25	1.2×18 丸5.0	※AC5351004G	水下同じ	150		
			105	180	25		1.2×18 丸5.0	AC5351034G	水下同じ	150	

・品番欄前に「※」及び■が記載されている商品は受注生産品です。





軒とい用 半丸
W-18タイプ(一八くん)・W-20タイプ

[銅 製品]



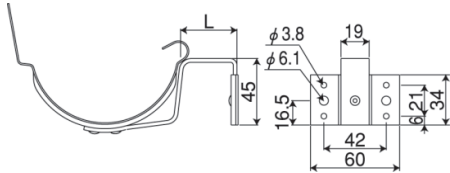

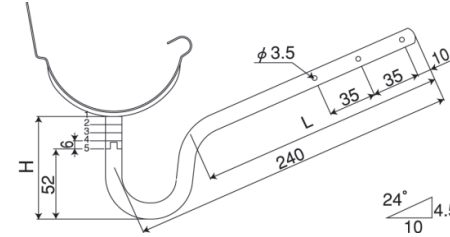
住宅用雨樋金具

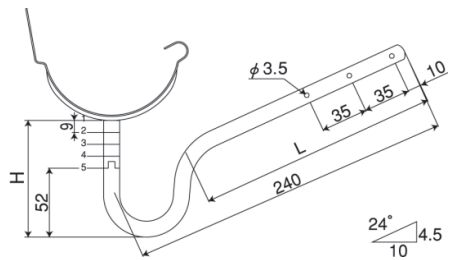
品名	図面	仕上	サイズ(mm)			材種 貝足	受注品	品番	梱包数	備考
			といサイズ	L	H					
銅 一八くん ツル首 5丁流		銅	105	150	32~52	1.4×18	※AQ3300004	5丁流	150	タニタイプン兼用
			105	180	32~52	2.2×11	※AQ3300034	5丁流	150	
銅 W-20 ツル首 5丁流		銅	105	150	32~52	1.4×18 2.2×11	※AQ3800004	5丁流	100	タニタイプン兼用
		イブシ	105	150	32~52	1.4×18 2.2×11	※AQ3800004B	5丁流	100	タニタイプン兼用
			120	180	39~63	1.4×18 3.0×12	※AQ3810035B	5丁流	100	イブシ用
銅 W-20 九州型 ツル首 5丁流		銅	105	150	36~54	1.4×18 2.2×11	廃別注対応商品	5丁流	100	タニタイプン兼用
			105	180	36~54	1.4×18	※AQ3803034	5丁流	100	タニタイプン兼用
		イブシ	120	180	36~54	2.2×11	※AQ3803035	5丁流	100	イブシ用
			105	180	36~54	1.4×18 2.2×11	※AQ3803034B	5丁流	100	タニタイプン兼用
銅 W-20 打込 水下同じ		銅	105	150	25	1.4×18 丸5.8	廃別注対応商品	水下同じ	100	タニタイプン兼用
			105	180	25	1.4×18 丸5.8	※AQ5861034	水下同じ	100	タニタイプン兼用
		イブシ	120	180	25	1.4×18 丸5.8	廃別注対応商品	水下同じ	100	イブシ用
			105	180	25	1.4×18 丸5.8	※AQ5861034B	水下同じ	100	タニタイプン兼用

・品番欄前部に「※」及び■が記載されている商品は受注生産品です。
・ // 「廃」が記載されている商品は廃番品です。

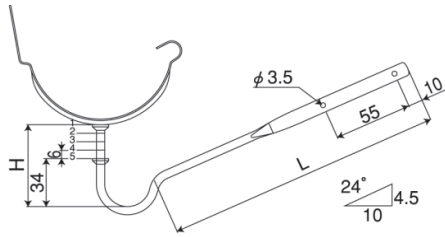
品名	図面	仕上	サイズ(mm)			材種 貝足	受注品	品番	梱包数	備考		
			といサイズ	L	H							
ステンレス W-30 正面打 		S U S 3 0 4 素 地	105	0(10)		1.0×30 3.0×19	AB2632040	勾配なし	100			
			105	15			AB2632041	勾配なし				
			105	30			AB2632043	勾配なし				
			105	45			AB2632044	勾配なし				
			105	60			AB2632046	勾配なし				
		ブ ロ ン ズ	105	0(10)		1.0×30 3.0×19	※AB2632040B	勾配なし	100			
			105	15			AB2632041B	勾配なし				
			105	30			AB2632043B	勾配なし				
			105	45			※AB2632044B	勾配なし				
			105	60			※AB2632046B	勾配なし				
		し ん ち ゃ	105	15		1.0×30 3.0×19	AB2632041S	勾配なし	100			
			105	30			AB2632043S	勾配なし				
		く ろ	105	15		1.0×30 3.0×19	AB2632041K	勾配なし	100			
			105	30			※AB2632043K	勾配なし				
		ステンレス W-30 ツル首 5丁流 		S U S 3 0 4 素 地	105	180	52~76	1.0×30 3.0×13	AB3610034	5丁流	100	
					120	180	52~76		AB3610035	5丁流		
				ブ ロ ン ズ	105	180	52~76	1.0×30 3.0×13	AB3610034B	5丁流	100	
					120	180	52~76		※AB3610035B	5丁流		
		ステンレス W-30 首高ツル首 5丁流 		S U S 3 0 4 素 地	105	180	52~88	1.0×30 3.0×13	※AB3611034	5丁流	100	
					120	180	52~88		※AB3611035	5丁流		
ブ ロ ン ズ	105			180	52~88	1.0×30 3.0×13	AB3611034B	5丁流	100			
	120			180	52~88		※AB3611035B	5丁流				

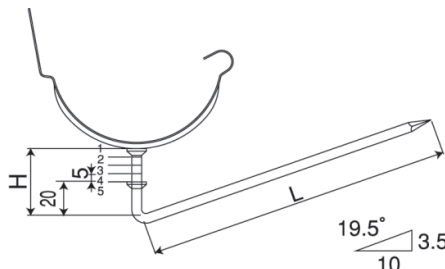
・品番欄前に「※」及び■が記載されている商品は受注生産品です。

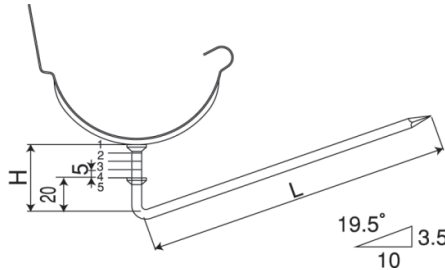
品名	図面	仕上	サイズ(mm)			材種 貝足	受注品	品番		梱包数	備考	
			といたサイズ	L	H							
ステンレス W-30 名古屋型丸ツル首 5丁流 		SUS304素地	100	195	34~58	1.0×30 丸5.8		別注対応商品	5丁流	100	廃番品	
			105	195	34~58			AB3664044	5丁流			
			120	195	34~58			AB3664045	5丁流			
		ブロンズ	105	195	34~58	1.0×30 丸5.8	AB3664044B	5丁流	100			
			120	195	34~58	※AB3664045B	5丁流	100				
			105	195	34~58	1.0×30 丸5.8	AB3664044S	5丁流	100			
		くろ	105	195	34~58	1.0×30 丸5.8	AB3664044K	5丁流	100			
ステンレス W-30 打込 		SUS304素地	105	180	20~40	1.0×30 丸5.8		AB5660034	5丁流	100		
			120	180	20~40			AB5660035	5丁流			
			105	210	20~40			AB5660074	5丁流			
		ブロンズ	105	180	20~40	1.0×30 丸5.8	※AB5660034B	5丁流	100			
			120	180	20~40	※AB5660035B	5丁流	100				
			105	210	20~40	※AB5660074B	5丁流	100				
		くろ	105	180	20~40	1.0×30 丸5.8	AB5660034S	5丁流	100			
		ステンレス W-30 角足打込 5丁流 		SUS304素地	105	180	20~40	1.0×30 角5.0	※AB5640034	5丁流	100	
				ブロンズ	105	180	20~40	1.0×30 角5.0	代替:P51 AB5660034B	100	廃番品	

軒とい用 半丸
W-30タイプ(道三)

[貝:ステンレス、足:亜鉛メッキ製品]

住宅用雨樋金具

品名	図面	仕上	サイズ(mm)			材種 貝足	受注品	品番		梱包数	備考
			貝 といサイズ	L	H						
W-30 道三 正面打		貝 ステン レス	105	0(7)		1.0×30 2.7×13		AA2612040	勾配なし	100	
			105	15				AA2612041	勾配なし		
			105	30				AA2612043	勾配なし		
			105	45				AA2612044	勾配なし		
			105	60				AA2612046	勾配なし		
W-30 道三 平ツル首 5丁流		貝 ステン レス	105	180	48~68	1.0×30 2.7×13		AA3610034	5丁流	100	
W-30 道三 丸ツル首 5丁流		貝 ステン レス	105	195	40~64	1.0×30 丸5.8	AA3664044	5丁流	100		
			120	195	40~64		AA3664045	5丁流			
W-30 道三 角足ツル首 5丁流		貝 ステン レス	105	190	35~55	1.0×30 角5.5		AA3684044	5丁流	100	
W-30 道三 タルキ横打		貝 ステン レス	105	240		1.0×30 2.7×13		AA3616284	100		
			120	240			※AA3616285				
W-30 道三 打込 5丁流		貝 ステン レス	100	180	20~40	1.0×30 丸5.8		別注対応商品	5丁流	100	廃番品
			105	180	20~40		AA5660034	5丁流			
			120	180	20~40		AA5660035	5丁流			

・品番欄前部に「※」及び■が記載されている商品は受注生産品です。

品名	図面	仕上	サイズ(mm)			材種 貝足	受注品	品番	梱包 数	備考		
			といサイズ	L	H							
銅 W-30 ツル首 5丁流		銅	105	180	39~63	1.2×30 丸5.8	※	AQ3610034	5丁流	100	タニタ・イブシ兼用	
			西120	180	39~63		廃	別注対応商品	5丁流		タニタ用西	
			東120	180	39~63			AQ3610038	5丁流		タニタ用東	
銅 W-30 丸ツル首 5丁流		銅	105	170		1.2×30 丸5.8	廃	別注対応商品	5丁流	100	タニタ・イブシ兼用	
			105	165		1.2×30 丸7.0	※	AQ3672024	5丁流	100	タニタ・イブシ兼用	
			西120	165		1.2×30 丸7.0	廃	別注対応商品	5丁流		タニタ用西	
			東120	165			※	AQ3672028	5丁流	100	タニタ用東	
銅 W-30 名古屋型 丸ツル首 5丁流		銅	105	195	33~57	1.2×30 丸5.8	※	AQ3664044	5丁流	100	タニタ・イブシ兼用	
銅 W-30 土佐型丸ツル首		銅	105	230		1.2×30 丸5.8	※	AQ3665274		100	タニタ・イブシ兼用	
			東120	230			※	AQ3665278			タニタ用東	
		イブシ	105	230		1.2×30 丸5.8	※	AQ3665274B		100	タニタ・イブシ兼用	
銅 W-30 打込		銅	105	180	20~40	1.2×30 丸5.8	廃	別注対応商品	5丁流	100	タニタ・イブシ兼用	
			西120	180	20~40		廃	別注対応商品	5丁流		タニタ用西	
		銅	105	180	25				AQ5661034	水下同じ	100	タニタ・イブシ兼用
			西120	180	25	1.2×30 丸5.8	廃	別注対応商品	水下同じ		100	タニタ用西
東120	180	20~40		※	AQ5661038	水下同じ	100	タニタ用東				

・品番欄前に「※」及び「廃」が記載されている商品は受注生産品です。
・ // 「廃」が記載されている商品は廃番品です。

品名	図面	仕上	サイズ(mm)			材種 貝足	受注品	品番	梱包数	備考	
			といサイズ	L	H						
ラビット 正面打		亜鉛メッキ	105	0(7)		2.2×13 2.2×13		AA2402040	勾配16°	150	
			105	15				AA2402041	勾配11.5°		
			105	30				AA2402043	勾配11.5°		
			105	45				AA2402044	勾配11.5°		
			105	60				※AA2402046	勾配11.5°		
ラビット Ⅱ型正面打		亜鉛メッキ	105	0		2.7×16		※AA2422040	勾配なし	150	
			105	15				AA2422041	勾配なし		
			105	30				AA2422043	勾配なし		
			105	45				AA2422044	勾配なし		
			105	60				※AA2422046	勾配なし		
ラビット ツル首 5丁流		亜鉛メッキ	105	150	36~56	2.2×13 2.2×11		AA3400004	5丁流	150	
			120	150	36~56			※AA3400005	5丁流		
			105	180	36~56			2.2×13	AA3410034		5丁流
			120	180	36~56			2.7×13	AA3410035		5丁流
			しん ち ゃ	105	150			36~56	2.2×13 2.2×11		AC3400004S
ラビット ツル首 10丁流		亜鉛メッキ	105	150		2.2×13 2.7×13	※AA3410504	10丁流	150		

・品番欄前部に「※」及び■が記載されている商品は受注生産品です。

品名	図面	仕上	サイズ(mm)			材種 貝足	受注品	品番	梱包 数	備考
			といサイズ	L	H					
ラビット 丸ツル首 モッコ付 5丁流		亜鉛メッキ	105	165		2.7×16 丸7.5	AA3472024	5丁流	100	
			120	165				AA3472025		
		しんちや	105	165		2.7×16 丸7.5	AC3472024S	5丁流	100	
ラビット 丸ツル首 一文字 モッコ付 10丁流・5丁流		亜鉛メッキ	105	165		2.7×16 丸7.5	※AA347B504	10丁流	100	
			105	165			※AA347BA04	5丁流 6~10番		
			120	165			※AA347B505	10丁流		
ラビット 名古屋型 丸ツル首 5丁流		亜鉛メッキ	105	165	31~51	2.2×13 丸5.0	AA3434024	5丁流	150	廃番品
			100	195	34~58		別注対応商品	5丁流		
			105	195	34~58	2.2×13 丸5.8	AA3464044	5丁流	150	
			120	195	34~58		AA3464045	5丁流		
			105	195	34~58	2.2×13 丸5.8	AC3464044S	5丁流	150	
ラビット 丸横打 5丁流		亜鉛メッキ	105	195	20~40	2.2×13 丸5.0	AA3439044	5丁流	150	

・品番欄前部に「※」及び■が記載されている商品は受注生産品です。

品名	図面	仕上	サイズ(mm)			材種 員足	受注品	品番		梱包 数	備考			
			といサイズ	L	H									
ラビット 打込 5丁流		亜鉛メッキ	105	150	20~40	2.2×13 丸5.0		AA5450004	5丁流	150				
			100	180	20~40	2.2×13 丸5.0		別注対応商品	5丁流	150	廃番品			
			105	180	20~40			AA5450034	5丁流					
			100	180	20~40			※AA5460033	5丁流					
			105	180	20~40	2.2×13 丸5.8		AA5460034	5丁流		150			
			120	180	20~40			AA5460035	5丁流					
			105	210	20~40	2.2×13 丸5.8		AA5460074	5丁流		150			
					しんちや	105	180	20~40	2.2×13 丸5.0		AC5450034S	5丁流	150	
ラビット 地上打込 5丁流		亜鉛メッキ	105	190	50~76	2.2×13 角5.5		AA5980534	5丁流	150				
ラビット スレート上打		亜鉛メッキ	100		25~45			※AA4421503	小波用 5丁流	100				
105				25~45	2.7×16		AA4421504	小波用 5丁流						
120				25~45			※AA4421505	小波用 5丁流						
100			25~70				別注対応商品	小波用 10丁流		100	廃番品			
105			25~70	2.7×16			※AA4421904	小波用 10丁流		100				
120			25~70				※AA4421905	小波用 10丁流						
105			50~70	2.7×16			AA4422504	大波用 5丁流		100				
120			50~70				※AA4422505	大波用 5丁流						
105			50~95	2.7×16			※AA4422904	大波用 10丁流		100				
120			50~95				※AA4422905	大波用 10丁流						

・品番欄前部に「※」及び■が記載されている商品は受注生産品です。

品名	図面	仕上	サイズ(mm)			材種 貝足	受注品	品番	梱包数	備考	
			といサイズ	L	H						
銅 ラビット 平ツル首 5丁流		銅	105	180	39~63	2.5×16 3.0×12	※	AQ3410034	5丁流	100	タニタ・イブシ兼用
			西120	180	39~63			※AQ3410035	5丁流		タニタ用西
銅 ラビット 角ツル首 5丁流		銅	105	200	34~58	2.5×16 角6.0	廢	AQ3460044	5丁流	50	タニタ・イブシ兼用
			西120	200	34~58			廢別注対応商品	5丁流		タニタ用西
銅 ラビット 打込 5丁流		銅	105	180	23~43	2.5×16 丸5.8	廢	※AQ5460034	5丁流	100	タニタ・イブシ兼用
			西120	180	23~43			廢別注対応商品	5丁流		タニタ用西
銅 ラビット 角足打込 5丁流		銅	105	180	20~40	2.5×16 角6.0	※	AQ5560034	5丁流	50	タニタ・イブシ兼用
			西120	180	20~40			※AQ5560034	5丁流		タニタ用西





品名	図面	仕上	サイズ(mm)		材種 貝足	受注品	品番		梱包数	備考
			といサイズ	L			H			
銅 ラビット 丸ツル首 モッコ付 5丁流		銅	105	180	2.5×16 丸8.0	廢	AQ3482034	5丁流	100	タニタ・イブシ兼用
			西120	180			別注対応商品	5丁流		タニタ用西
			120	180			※AQ3482038	5丁流		イブシ用
銅 ラビット 一文字型 丸ツル首 10丁流		銅	105	180	2.5×16 丸8.0	※	AQ348B534	10丁流	70	タニタ・イブシ兼用
			120	180			※AQ348B538	10丁流		イブシ用

品名	図面	仕上	サイズ(mm)			材種 貝足 3.0×16	受注品	品番	梱包数	備考
			といサイズ	L	H					
ステンレス 自在菊水		S U S 3 0 4	105	102	35~120			AB4520004	100	
			120	102	120~35			AB4520005		
ステンレス 自在スレート		S U S 3 0 4	105	110	35~107			AB4620004	100	
			120	110	107~35			AB4620005		

・品番欄前に「※」及び■が記載されている商品は受注生産品です。

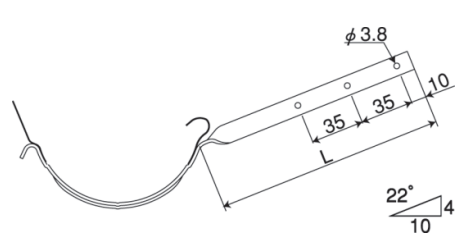
品名	図面	仕上	サイズ(mm)			材種 貝足	受注品	品番	梱包数	備考	
			といサイズ	L	H						
自在菊水		亜鉛メッキ	100	102	35~120	2.7×16	※	AA4520003	100		
			105	102	35~120			AA4520004			
			120	102	35~120			AA4520005			
			150	107	35~120			AA4520006			70
耳出し菊水		亜鉛メッキ	105	95	33~57	2.7×16		AA4321504	5丁流	100	
			105	95	33~45			AA4320304	3丁流	100	
自在スレート		亜鉛メッキ	100	108	35~105	2.7×16	※	AA4620003	100		
			105	108	35~105			AA4620004			
			120	108	35~105			AA4620005			
			150	108	35~105			AA4620006			70
半円自在軒曲		亜鉛メッキ	105	60	35~115	2.7×16		AA4730004	100		
			120	60	35~115			AA4730005			
			150	60	35~115	別注対応商品	70	廃番品			

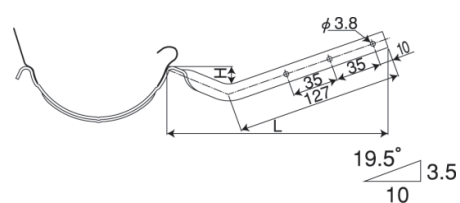
・品番欄前に「※」及び■が記載されている商品は受注生産品です。

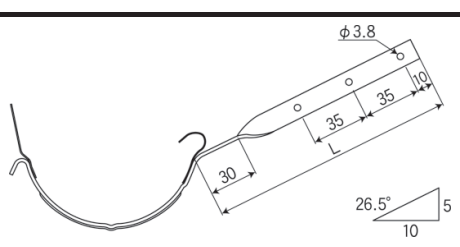
品名	図面	仕上	サイズ(mm)			材種 貝足	受注品	品番	梱包数	備考	
			といサイズ	L	H						
ツルツメ 並受  カラー品はZAMカラー商品		亜鉛メッキ	75	150		2.2×11		AA1200002	100		
			100	150			※	AA1200003	200		
			105	150		2.2×13		AA1200004			
			120	180				AA1200035	200		
			105	150				AA1210004			
			105	180		2.7×13		AA1210034	200		
			120	180				AA1210035			
			150	180		2.7×16		AA1220036	100		
			しんちや	105	150		2.2×13		AC1200004S	200	
				120	180				AC1200035S		
				105	150		3.0×13		AC1210004S	200	
				105	180				AC1210034S		
			くろ	105	150		2.2×13		AC1200004K	200	
			ダークブロン	105	150		2.2×13	※	AC1200004D	200	
あか	105	150		2.2×13	※	AC1200004A	200				
	120	180			※	AC1200035A					
ツルツメ 伊豫型並受 		亜鉛メッキ	100	165	20	2.2×13		別注対応商品		廃番品	
			105	165	20			AA1206014	200		
ツルツメ ネジ長並受 		亜鉛メッキ	105	150		2.2×13		AA1201004	200		

・品番欄前部に「※」及び■が記載されている商品は受注生産品です。

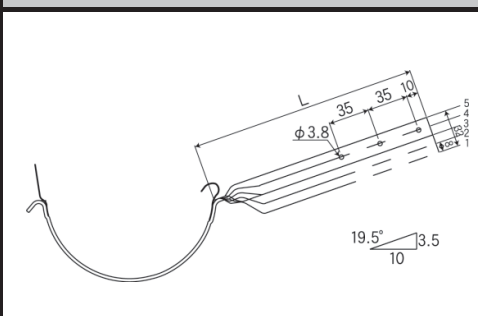
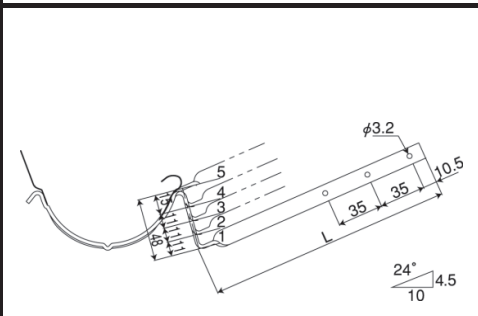
品名	図面	仕上	サイズ(mm)			材種 貝足	受注品	品番		梱包数	備考
			といサイズ	L	H						
ツルツメ 段付並受 5丁流		亜鉛メッキ	150	195		2.7×16	※	AA1225536	5丁流	100	
ツルツメ 九州型 段付並受 5丁流		亜鉛メッキ	105	185		2.7×13		AA1215534	5丁流	150	
			120	190				AA1215545	5丁流		
		しんちや	105	185		3.0×13		AC1215534S	5丁流	150	
		くろ	105	185		3.0×13		AC1215534K	5丁流	150	

・品番欄前部に「※」及び■が記載されている商品は受注生産品です。

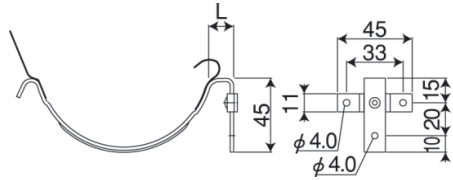
品名	図面	仕上	サイズ(mm)			材種 貝足	受注品	品番	梱包数	備考
			といサイズ	L	H					
 <p>ツルツメ トンボ付正面打</p> <p>カラー品はZAMカラー商品</p>		亜鉛メッキ	105	0(8)		2.7×13	AA2211040	勾配なし	150	
			105	15			AA2211041	勾配なし		
			105	30			AA2211043	勾配なし		
			105	45			AA2211044	勾配なし		
			105	60			AA2211046	勾配なし		
			105	75			AA2211047	勾配なし		
			しんちや	105	15			2.7×13		AC2211041S
		105		30		AC2211043S	勾配なし			
		105		45		AC2211044S	勾配なし			
		105		60		AC2211046S	勾配なし			
		105		75		AC2211047S	勾配なし			
		くろ	105	15		2.7×13	AC2211041K	勾配なし	150	
			105	30			AC2211043K	勾配なし		
			105	45			※AC2211044K	勾配なし		
			105	60			※AC2211046K	勾配なし		

軒とい用 半丸
ツルツメタイプ

[亜鉛メッキ製品、EPカラー製品]

住宅用雨樋金具

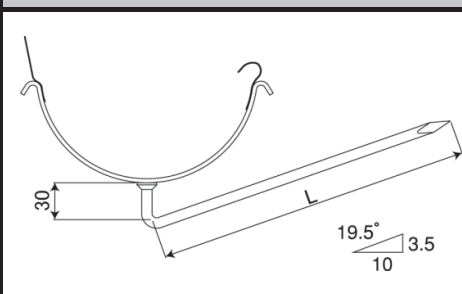
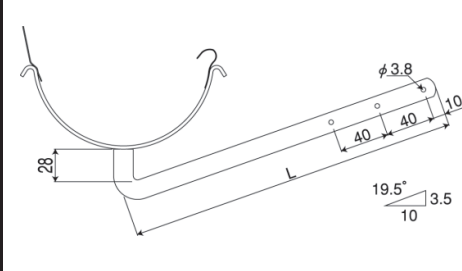
品名	図面	仕上	サイズ(mm)		材種 員足	受注品	品番	梱包数	備考
			といサイズ	L					
ツルツメ 打込 水下同じ		亜鉛メッキ	150	210	2.7×16 丸7.0		AA5271076 水下同じ	100	
ツルツメ 土佐型横打		亜鉛メッキ	150	270	2.7×16	※	AA3925296	100	

品番欄前部に「※」及び [] が記載されている商品は受注生産品です。



品名	図面	仕上	サイズ(mm)			材種 貝足	受注品	品番	梱包数	備考	
			といたサイズ	L	H						
並受		亜鉛メッキ	75	150		2.2×11	※	廃番商品	250	廃番品	
			105	150		2.2×13	※	廃番商品		廃番品	
			100	150			※	AA1110003	200		
			105	150				AA1110004			
			105	180		2.7×13		AA1110034	200		
			105	210			※	AA1110074	200		
			120	180				AA1110035	200		
			150	180		2.7×16	※	AA1120036	100		
			105	180		4.2×13		AA1150034	関西型	100	
			しんちや			105	150		2.2×13	※	AC1100004S
105	150					3.0×13		AC1110004S	200	ZAMカラー	
ネジ長 並受		亜鉛メッキ	105	150				代替:P65 AA1100004	200	廃番品	
			105	180		2.7×13		AA1111034	200		
			120	180				代替:P65 AA1110035		廃番品	
			150	190		2.7×16	※	AA1121046	100		
段付並受 5丁流		亜鉛メッキ	75	150		2.2×11	※	AA1105502	5丁流	250	
			105	150		2.2×13		別注対応商品	5丁流		廃番品
			105	150		2.7×13		別注対応商品	5丁流	200	廃番品

・品番欄前部に「※」及び [] が記載されている商品は受注生産品です。

品名	図面	仕上	サイズ(mm)		材種 員足	受注品	品番	梱包数	備考	
			といサイズ	L						H
北陸型並受 カラー品はZAMカラー商品 (2010年11月生産分より)		亜鉛メッキ	100	180		4.2×13	※AA1150033	100		
			正105	180			AA1150037			
			正105	240			※AA1150087			
			正120	180			AA1150038			
			正105	180		4.2×13	AA1154037	水上	100	
		しんちや	正105	180		4.2×13	AC1150037S	100		
		くろ	正105	180		4.2×13	AC1150037K	100		
桑名型並受 8丁流		亜鉛メッキ	105	150	0~72	2.7×13	※AA1117804	8丁流	160	
丸並受 角並受		亜鉛メッキ	105	160		丸5.8	AA1108114		250	
			105	160		角5.5	※AA1109214		250	
			120	160			廃番商品		250	廃番品
ステンレス 並受		SUS304素地	105	180		3.0×13	AB1210034		50	
トンボ		ニメッキ				1.8×11	AA2100010	正面打用	2000	
ステンレス 北陸型並受		SUS304素地	正105	180		4.0×13	AB1150037		100	
			正105	180			※AB1154037	水上	100	

・品番欄前部に「※」及び■が記載されている商品は受注生産品です。

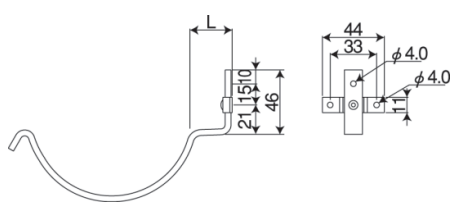
品名	図面	仕上	サイズ(mm)			材種 貝足	受注品	品番		梱包 数	備考	
			といサイズ	L	H							
トンボ付正面打		亜鉛メッキ	105	0(9)		2.7×13	※	AA2111040	勾配なし	200		
			105	15				AA2111041	勾配なし			
			105	30				AA2111043	勾配なし			
			105	45				AA2111044	勾配なし			
			105	60				※AA2111046	勾配なし			
関西型 トンボ付正面打		亜鉛メッキ	105	0(10)		4.2×13		AA2151140	上向き	150		
			105	15				AA2151141	上向き			
			105	30				AA2151143	上向き			
			105	45				AA2151144	上向き			
			105	60				AA2151146	上向き			
		亜鉛メッキ	105	0(12)		4.2×13		AA2151040	下向き	150		
			105	15				AA2151041	下向き			
			105	30				AA2151043	下向き			
			105	45				AA2151044	下向き			
			105	60				AA2151046	下向き			
105	75		AA2151047	下向き	120							
105	90		AA2151049	下向き	100							
前掛打	L, 0・15	亜鉛メッキ	105	0(9)		2.7×13 丸5.0		AA2511040	勾配なし	150		
								AA2511041	勾配なし			
	AA2511043							勾配なし				
	AA2511044							勾配なし				
	L, 30~75							※AA2511046	勾配なし			100
	※AA2511047							勾配なし	100			
前掛打 5分開き	L, 0・15	亜鉛メッキ	105	0(8)		2.7×13 丸5.0		AA2511540	勾配20.5°	150		
								AA2511541	勾配20.5°			
	AA2511543							勾配20.5°				
	AA2511544							勾配20.5°				
	L, 30~75							AA2511546	勾配20.5°			100
	※AA2511547							勾配20.5°	100			
幕打		亜鉛メッキ	105	0(12)		4.2×13		AA2851040	勾配なし	100		
			105	15				AA2851041	勾配なし			
			105	30				AA2851043	勾配なし			
			105	45				AA2851044	勾配なし			
			105	60				※AA2851046	勾配なし			
105	75		AA2851047	勾配なし								

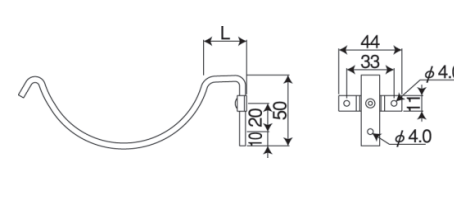
品名	図面	仕上	サイズ(mm)			材種 貝足	受注品	品番		梱包 数	備考		
			といサイズ	L	H								
北陸型正面打 上向  カラー品はZAMカラー商品 (2010年11月生産分より)		亜鉛メッキ	正105	0(9)		4.2×13		AA2151170	勾配なし	150			
			正105	15			AA2151171	勾配なし					
			正105	30			AA2151173	勾配なし					
			正105	45			AA2151174	勾配なし					
			正105	60			AA2151176	勾配なし					
			正105	75			AA2151177	勾配なし					
			正105	90			AA2151179	勾配なし					
			正105	105			AA215117A	勾配なし					
			正120	0(8)			AA2151180	勾配なし					
			正120	15			AA2151181	勾配なし					
			正120	30			※AA2151183	勾配なし					
			正120	45			※AA2151184	勾配なし					
		正120	60		※AA2151186	勾配なし							
		くろ	正105	0(9)		4.2×13	AC2151170K	勾配なし	150				
			正105	15		AC2151171K	勾配なし						
			正105	30		AC2151173K	勾配なし						
			しんちや	正105	0(9)		4.2×13	AC2151170S			勾配なし	150	
				正105	15		AC2151171S	勾配なし					
				正105	30		AC2151173S	勾配なし					
		正105		45		AC2151174S	勾配なし						
		正105		60		AC2151176S	勾配なし						
		正105		75		AC2151177S	勾配なし						
		北陸型正面打 下向 		亜鉛メッキ	正105	0(13)		4.2×13		AA2151070	勾配なし	150	
					正105	15			AA2151071	勾配なし			
正105	30					AA2151073	勾配なし						
正105	45					AA2151074	勾配なし						
正105	60					AA2151076	勾配なし						
正105	75					AA2151077	勾配なし						
正105	90					※AA2151079	勾配なし						
正105	105					別注対応商品	勾配なし						
正120	0(14)					4.2×13	※AA2151080		勾配なし	150			
正120	15					※AA2151081	勾配なし						
正120	30					※AA2151083	勾配なし						
正120	45					別注対応商品	勾配なし						
正120	60				別注対応商品	勾配なし							
正120	75				別注対応商品	勾配なし							

品名	図面	仕上	サイズ(mm)			材種 貝足	受注品	品番		梱包 数	備考
			とくサイズ	L	H						
ツル首 5丁流		亜鉛メッキ	100	180	36~56	2.7×13	※	AA3110033	5丁流	150	
			105	180	36~56		AA3110034	5丁流			
			120	180	36~56		AA3110035	5丁流			
			105	210	36~56	2.7×13	AA3110074	5丁流	150		
			150	210	36~56		※	AA3110076	5丁流		
			105	180	36~56	2.7×13	AC3110034S	5丁流	150		
120	180	36~56	AC3110035S	5丁流	ZAMカラー						
ツル首 10丁流		亜鉛メッキ	105	150		2.7×13	AA3110504	10丁流	150		
			120	150			※	AA3110505			10丁流
首高ツル首 5丁流		亜鉛メッキ	105	180	32~72	2.7×13	※	AA3111034	5丁流	150	
			120	180	32~72		別注対応商品	5丁流	廃番品		
山陰型ツル首 10丁流		亜鉛メッキ	105	180	48~84	2.7×13	別注対応商品	10丁流	150	廃番品	
			105	180	48~84		AA3126534	10丁流			
			120	180	48~84	2.7×16	※	AA3126535	10丁流	150	
			105	240	48~84		AA3126584	10丁流	100		

・品番欄前部に「※」及び [] が記載されている商品は受注生産品です。

品名	図面	仕上	サイズ(mm)		材種 貝足	受注品	品番	梱包 数	備考
			といサイズ	L					
レンゲ 5丁流		亜鉛メッキ	正105	185	4.2×13	※	AA3550037	5丁流	100
			正105	210			AA3550077	5丁流	100
金沢型レンゲ 7丁流		亜鉛メッキ	正105	205	4.2×16 6.0×13		AA3590737	7丁流	70
富山型レンゲ上打 10丁流	地域限定商品 	亜鉛メッキ	正105	165	4.2×16 6.0×13		AA3598527	10丁流	50
関西型レンゲ 正面打上向		亜鉛メッキ	105	0	4.2×16 4.2×13		AA2754440	4寸勾配	100
			105	15			AA2754441	4寸勾配	
			105	30			AA2754443	4寸勾配	
			105	45			AA2754444	4寸勾配	
関西型レンゲ 正面打 5丁流		亜鉛メッキ	105	0	4.2×16 4.2×13		AA2760H40	5丁流	100
			105	15			※AA2760H41	5丁流	
			105	30			AA2760H43	5丁流	
			105	45			※AA2760H44	5丁流	
			105	60			※AA2760H46	5丁流	
富山型 レンゲ 差込足上打 10丁流	地域限定商品 	亜鉛メッキ	105	325	6.0×15		AA3598507	10丁流	50
富山型内爪リベット付 上打 10丁流	地域限定商品 	亜鉛メッキ	105	178	6.0×15		AA4898974	10丁流	50

・品番欄前部に「※」及び■が記載されている商品は受注生産品です。

品名	図面	仕上	サイズ(mm)			材種 貝定	受注品	品番	梱包数	備考
			といサイズ	L	H					
丸ツル首モッコ付 5丁流 (後モッコ)		亜鉛メッキ	75	135	40~60	1.8×13 丸5.0	AA3232002	5丁流	150	
		しんちや	75	135	40~60	1.8×13 丸5.0	AC3232002S	5丁流	150	
丸ツル首モッコ付 5丁流 (前モッコ)		亜鉛メッキ	105	165		2.7×16 丸7.5	AA3272024	5丁流	100	
			120	165			※AA3272025	5丁流	100	
			105	165			AA3272124	5丁流 3穴	100	
		しんちや	105	165		2.7×16 丸7.5	AC3272024S	5丁流	100	
丸ツル首 一文字 モッコ付 5丁流・10丁流		亜鉛メッキ	105	165		2.7×16 丸7.5	※AA327B504	10丁流	100	
			105	165			※AA327BA04	5丁流 6~10番	100	
丸ツル首モッコなし 5丁流		亜鉛メッキ	105	160		2.7×16 丸7.5	AA3270024	5丁流	100	
			120	160			※AA3270025	5丁流	100	

・品番欄前部に「※」及び [] が記載されている商品は受注生産品です。



品名	図面	仕上	サイズ(mm)			材種 員足	受注品	品番		梱包数	備考	
			といサイズ	L	H							
打込		亜鉛メッキ	75	150	20~40	1.8×13 丸5.0		AA5150002	5丁流	200		
			105	180	20~40	1.8×13 丸5.0		AA5150034	5丁流	200		
			105	180	20~40	2.7×13 丸5.0		AA5151134	水下同じ	200		
ピンセット菊水		亜鉛メッキ	105	74	35~59	2.2×11		代替:P60 AA4520004		200	廃番品	
			105	98	63~99	2.7×13		代替:P60 AA4520004		140	廃番品	
			120	106	63~99	代替:P60 AA4520005		代替:P60 AA4520005			100	廃番品
			150	123	63~117	2.7×16		代替:P60 AA4520006				廃番品
スレート上打		亜鉛メッキ	75	125	25~45			AA4211502	5丁流 小波用	200		
			105	125	25~45	2.7×13		代替:P56 AA4421504				廃番品
			120	125	25~45			AA4211505	5丁流 小波用	200		

・品番欄前部に「※」及び■が記載されている商品は受注生産品です。

品名	図面	仕上	サイズ(mm)		材種 貝足	受注品	品番	梱包 数	備考		
			といサイズ	L						H	
銅 並受		銅	75	165		2.2×11	廃 別注対応商品	250	イブシ用		
			105	180		3.0×12	※AQ1110034	200	タニタ・イブシ兼用		
			西120	180			廃 別注対応商品		タニタ用西		
			150	180		3.0×15	廃 別注対応商品	100	タニタ用		
銅 トンボ付正面打		銅	105	0(7)			廃 別注対応商品		勾配なし		
			105	15		3.0×12	※AQ2111041	200	タニタ・イブシ兼用		
			105	30			※AQ2111043		勾配なし		
			105	45			※AQ2111044		勾配なし		
			105	60			廃 別注対応商品		勾配なし		
			西120	15		3.0×12	廃 別注対応商品		勾配なし		
銅 ツル首 5丁流		銅	105	150	31~49	2.2×11	※AQ3100004	5丁流	150	タニタ・イブシ兼用	
			120	150	31~49		※AQ3100005	5丁流		タニタ用西	
			105	180	39~59		AQ3110034	5丁流	100	タニタ用	
			105	180	39~59	3.0×12	廃 別注対応商品	5丁流		イブシ用	
			西120	180	39~59		廃 別注対応商品	5丁流		タニタ用西	
		銅	120	180	39~59		AQ3110038	5丁流		イブシ用	
			150	210	50~70	3.0×15	AQ3120076	5丁流	100	タニタ用	
			2012年4月廃番品								
			銅	105	180	39~59					
				120	180	39~59					
銅 丸ツル首 モッコ付 5丁流		銅	75	135		2.2×11	AQ3262002	5丁流	150	イブシ用	
			80	135		丸5.8	AQ3262009	5丁流		タニタ80用	
			105	140			廃 別注対応商品	5丁流		タニタ・イブシ兼用	
イブシ	53	銅	75	135		2.2×11 丸5.8	※AQ3262002B	5丁流	150	イブシ用	
			2011年4月廃番品								
銅 丸ツル首 モッコ付 5丁流		銅	105	165		3.0×15	廃 別注対応商品	5丁流	100	タニタ・イブシ兼用	
			西120	165		丸7.0	廃 別注対応商品	5丁流		タニタ用西	

品名	図面	仕上	サイズ(mm)			材種 員足	受注品	品番		梱包 数	備考
			といサイズ	L	H						
銅 丸ツル首 モッコ付 5丁流		銅	105	180		3.0×15 丸8.0	※	AQ3282034	5丁流	100	タニタ用
銅 丸ツル首 モッコなし 5丁流		銅	105 西120	175		3.0×15 丸7.0	※ 廃	AQ3270024	5丁流 別注対応商品	100	タニタ用 タニタ用西
銅 大和型 丸ツル首 5丁流		銅	105 西120	210		3.0×15 丸8.0	※ 廃	AQ3289074	5丁流 別注対応商品	50	タニタ用 タニタ用西
銅 打込		銅	75 105 105 西120 西120	150 180 180 180	20~40 20~40 25 20~40 25	2.2×11 丸5.8 3.0×12 丸5.8	廃 ※ 廃 廃	別注対応商品 AQ5160034 別注対応商品 別注対応商品	5丁流 5丁流 水下同じ 5丁流 水下同じ	150	イブシ用 タニタ・イブシ兼用 タニタ西用
			105 西120	180 180	20~40 20~40	3.0×15 丸7.0	廃 廃	別注対応商品 別注対応商品	5丁流 5丁流	100	タニタ用 タニタ用西

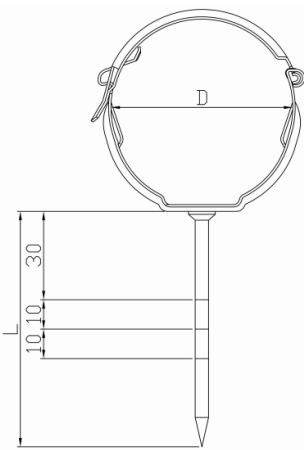
・品番欄前部に「※」及び■が記載されている商品は受注生産品です。
・ " " 「廃」が記載されている商品は廃番品です。

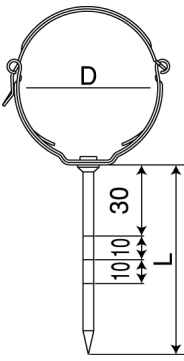
品名	図面	仕上	サイズ(mm)			材種 員定	受注品	品番		梱包数	備考	
			とい(D)	L	H							
ガルつかみ	   <ul style="list-style-type: none"> ●ガルつかみ ●オートLガルつかみ ●オートLガルつかみ ●ガルつかみ T字デンデン ●這戸樋平瓦用ガルつかみ  <p>仕様変更前</p>	ZAM	55	80		1.0×17 丸4.5		AA6121055	S.G.T.M	150		
		ZAM	60	80		0.8×18 丸4.5		AA6111060	S.P.G.M	150		
		ZAM	75	80		1.0×20 丸4.5		AA6121075	S.P.G.T.M	150		
		しんちや		55	80		1.0×17 丸4.5		AC6121055S	G.T	150	
		しんちや		60	80		0.8×18 丸4.5		AC6111060S	P.G	150	
		しんちや		60	90		丸4.5		AC6111560S	P.G	150	
		しんちや		60	100		0.8×18 丸5.0		AC6111660S	P.G	150	
		しんちや		60	110		丸5.0		AC6115660S	P.G	150	
		しんちや		60	120		丸5.0		AC6115760S	P.G	150	
		しんちや		75	80		1.0×20 丸4.5		AC6121075S	P.G.T	150	
		くろ		55	80		1.0×17 丸4.5		AC6121055K	G.T.M	150	
		くろ		60	80		0.8×18 丸4.5		AC6111060K	P.G.M	150	
		くろ		60	90		丸4.5		AC6111560K	P.G.M	150	
		くろ		60	100		0.8×18 丸5.0	※	AC6111660K	P.G.M	150	
		くろ		60	110		0.8×18 丸5.0		AC6115660K	P.G.M	150	
		くろ		60	120		丸5.0		AC6115760K	P.G.M	150	
		くろ		75	80		1.0×20 丸4.5		AC6121075K	P.G.T.M	150	
		パールグレー		55	80		1.0×17 丸4.5		AC6121055P	S.T.M	150	
		パールグレー		60	80		0.8×18 丸5.0		AC6111060P	S.P.M	150	
		パールグレー		60	120		0.8×18 丸5.0		AC6115760P	S.P.M	150	
		パールグレー		75	80		1.0×20 丸4.5		AC6121075P	P.G.T	150	
		ミルクホワイト		55	80		1.0×17 丸4.5		AC6121055H	S.G.T.M	150	
		ミルクホワイト		60	80		0.8×18 丸4.5		AC6111060H	S.P.G.M	150	
		ミルクホワイト		60	100		0.8×18 丸5.0	※	AC6111660H	S.P.G.M	150	
ミルクホワイト		60	120		0.8×18 丸5.0		AC6115760H	S.P.G.M	150			
ミルクホワイト		75	80		1.0×20 丸4.5		AC6121075H	S.P.G.T.M	150			
ブラック		60	80		0.8×18 丸4.5		AC6111060R	S.P.G	150			
ブラック		60	120		0.8×18 丸5.0		AC6115760R	S.P.G	150			
モダン		60	80		0.8×18 丸4.5		AC6111060M	S.P	150			
モダン		60	120		0.8×18 丸5.0		AC6115760M	S.P	150			
ウッドテイ		60	80		0.8×18 丸4.5	※	AC6111060W	S.P	150			
ウッドテイ		60	120		0.8×18 丸5.0	※	AC6115760W	S.P	150			
ダブル		60	80		0.8×18 丸4.5	※	AC6111060J		150			
オーケー		60	80		0.8×18 丸4.5		AC6111060V	P	150			

たてとい用丸

[ZAM、EPカラー製品]

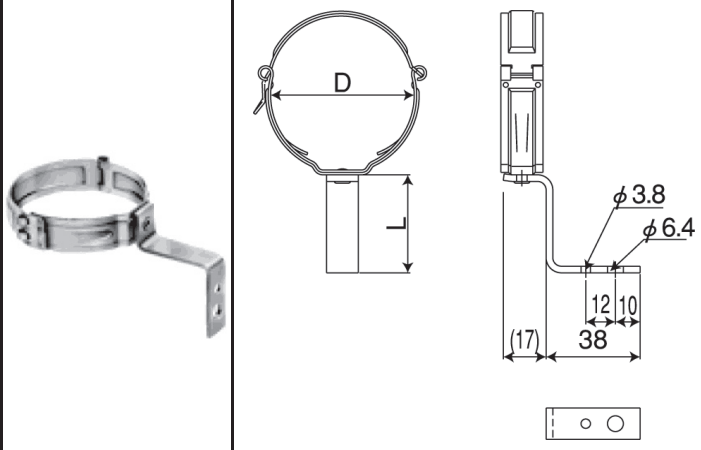
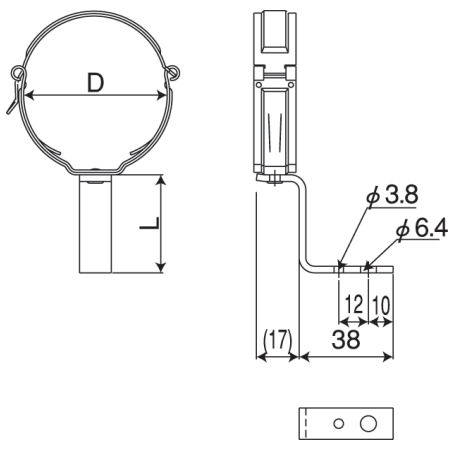

住宅用雨樋金具



品名	図面	仕上	サイズ(mm)			材種 貝足 受注品	品番		梱包数	備考
			とい(D)	L	H					
ガルつかみ	※P75参照	あか	60	80		0.8×18 丸4.5	AC6111060A	S.P.G.M	150	
			60	100		0.8×18 丸5.0	※AC6111660A	S.P.G.M	150	
		ブルー	60	80		0.8×18 丸4.5	AC6111060D	S.M	150	
		グレー	60	80		0.8×18 丸4.5	AC6111060G	S	150	
オートL ガルつかみ		ZAM	60	40		0.8×18 3.0×13	AA6112260	S.P.G.M	150	
			75	40		1.0×20 3.0×13	AA6122275	S.P.G.T.M		
		あか	60	40		0.8×18 3.0×13	※AC6112260A	S.P.G.M	150	
			しんちや	60	24		0.8×18 3.0×13	AC6112160S	P.G.M	150
		60		40		0.8×18 3.0×13	AC6112260S	P.G.M		
		75		40		1.0×20 3.0×13	AC6122275S	P.G.T.M		
		くろ	60	24		0.8×18 3.0×13	AC6112160K	P.G.M	150	
			60	40		0.8×18 3.0×13	AC6112260K	P.G.M		
			75	40		1.0×20 3.0×13	AC6122275K	P.G.T.M		
		パール	60	24		0.8×18 3.0×13	AC6112160P	S.P.G.M	150	
			60	40		0.8×18 3.0×13	AC6112260P	S.P.G.M		
			75	40		1.0×20 3.0×13	AC6122275P	S.P.G.T.M		
		ホワイト	60	24		0.8×18 3.0×13	AC6112160H	S.P.G.M	150	
			60	40		0.8×18 3.0×13	AC6112260H	S.P.G.M		
		ブルー	60	24		0.8×18 3.0×13	AC6112160D	S.M	150	
			60	40		0.8×18 3.0×13	※AC6112260D	S.M		
		グレー	60	40		0.8×18 3.0×13	※AC6112260G	S	150	
		ブルー	60	40		0.8×18 3.0×13	※AC6112260R	S.P.G	150	
		モダン	60	24		0.8×18 3.0×13	AC6112160M	S.P.G.M	150	
			60	40		0.8×18 3.0×13	AC6112260M	S.P.G.M		
		ウッド	60	40		0.8×18 3.0×13	※AC6112260W	S.P.G.M	150	廃番品
		ステル	60	40		0.8×18 3.0×13	※AC6112260Y	S.P	150	
オー	60	24		0.8×18 3.0×13	AC6112160V	P	150			
	60	40		0.8×18 3.0×13	AC6112260V	P				

※L24は角マスマルチ対応
※壁側の足方向は、現場施工時の判断に準じます。

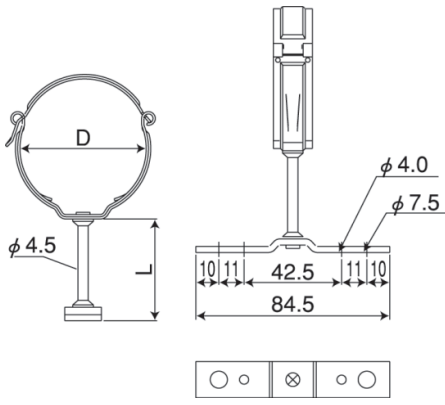
・塩ビメーカー略記号
エスロン=S、パナソニック=P、トヨ=G、タキロン=T、三菱=M

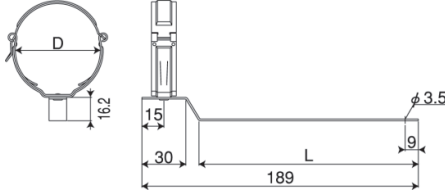
・品番欄前部に「※」及び「■」が記載されている商品は受注生産品です。

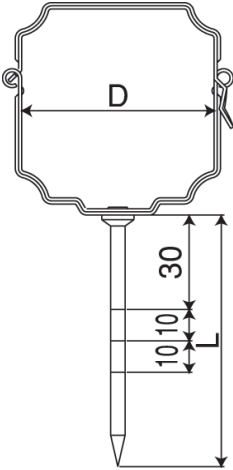
品名	図面	仕上	サイズ(mm)			材種 貝足	受注品	品番		梱包数	備考		
			とい(D)	L	H								
ガルつかみ T字デンデン 		しんちや	55	45		1.0×17 3.0×16 0.8×18		AC6123355S	G.T	100			
			60	45		3.0×16 0.8×18		AC6113360S	P.G	100			
			75	45		3.0×16 1.0×20 3.0×16		AC6123375S	P.G.T	100			
		くろ	55	45		1.0×17 3.0×16 0.8×18		AC6123355K	G.T.M	100			
			60	45		3.0×16 0.8×18		AC6113360K	P.G.M	100			
			75	45		3.0×16 1.0×20 3.0×16		AC6123375K	P.G.T.M	100			
		ハイレー	60	45		0.8×18 3.0×16		AC6113360P	S.P.G.M	100			
			75	45		1.0×20 3.0×16	※	AC6123375P	P.G	100			
		ホワイト	60	45		0.8×18 3.0×16		AC6113360H	S.P.G.M	100			
			75	45		1.0×20 3.0×16		AC6123375H	P.G	100			
		ブラック	60	45		0.8×18 3.0×16		AC6113360R	S.P.G	100			
		メタージュ	60	45		0.8×18 3.0×16		AC6113360M	S.P	100			
		ウツデイン	60	45		0.8×18 3.0×16	※	AC6113360W	S.P.G.M	100			
		ブラック	60	45		0.8×18 3.0×16		別注対応商品	S.M	100	廃番品		
		グレー	60	45		0.8×18 3.0×16		別注対応商品	S.G.M	100	廃番品		
		這戸樋平瓦用 ガルつかみ 		しんちや	60	150		0.8×18 スチン1.2×12		AC6117860S	P.G	100	
					くろ	60	150		0.8×18 スチン1.2×12		AC6117860K	P.G.M	100

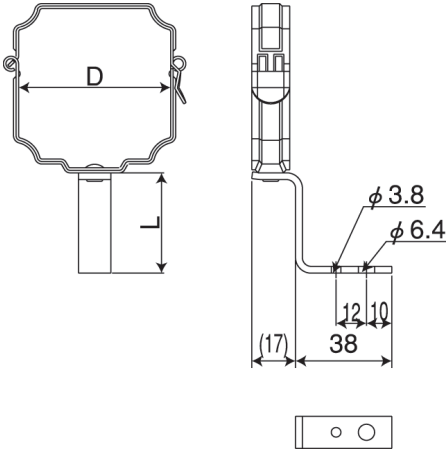
品名	図面	仕上	サイズ(mm)			材種 貝足 受注品	品番		梱包 数	備考
			とい(D)	L	H					
角ガルつかみ  貝ZAM		しん ち ゃ	S30	80		0.8×18 丸4.5	AC6471030S	P	100	
			S30	120		1.0×15 丸5.0	AC6475730S	P	100	
		く ろ	S30	80		0.8×18 丸4.5	AC6471030K	P	100	
			S30	120		1.0×15 丸5.0	AC6475730K	P	100	
		パ ー グ レ ー	Y60・S30	80		0.8×18 丸4.5	AC6471030P	S,P	100	
			Y60・S30	120		1.0×15 丸5.0	AC6475730P	S,P	100	
		ミ ル ウ イ ト	Y60・S30	80		0.8×18 丸4.5	AC6471030H	S,P	100	
			Y60・S30	120		0.8×18 丸5.0	AC6475730H	S,P	100	
		オ ー フ ラ ウ ン	Y60・S30	80		0.8×18 丸4.5	AC6471030R	S,P	100	
			Y60・S30	120		1.0×15 丸5.0	AC6475730R	S,P	100	
		モ ー ダ ン ジ ュ	Y60・S30	80		0.8×18 丸4.5	AC6471030M	S,P	100	
			Y60・S30	120		0.8×18 丸5.0	AC6475730M	S,P	100	
		ウ ッ テ ィ ー	Y60・S30	80		0.8×18 丸4.5	※AC6471030W	S,P	100	
			Y60・S30	120		0.8×18 丸5.0	※AC6475730W	S,P	100	
		ダ ー ブ ラ ウ ン	Y60	80		0.8×18 丸4.5	※AC6471060D	S	100	
		ダ ー グ レ ー	Y60	80		0.8×18 丸4.5	※AC6471060G	S	100	
		オ ー グ レ ー	S30	80		0.8×18 丸4.5	※AC6471030V	P	150	
		オートL角ガルつかみ 		しん ち ゃ	S30	40		0.8×18	AC6472230S	P
S30	24					3.0×13	AC6472130S	P	100	
く ろ	S30			40		0.8×18	AC6472230K	P	100	
	S30			24		3.0×13	AC6472130K	P	100	
パ ー グ レ ー	S30・Y60			40		0.8×18 3.0×13	AC6472230P	S,P	100	
	S30・Y60			24		0.8×18 3.0×13	AC6472130P	S,P	100	
ミ ル ウ イ ト	S30・Y60			40		0.8×18 3.0×13	AC6472230H	S,P	100	
	S30・Y60			24		0.8×18 3.0×13	AC6472130H	S,P	100	
モ ー ダ ン ジ ュ	S30・Y60			40		0.8×18 3.0×13	AC6472230M	S,P	100	
	S30・Y60			24		0.8×18 3.0×13	AC6472130M	S,P	100	
オ ー フ ラ ウ ン	S30・Y60			40		0.8×18 3.0×13	AC6472230R	S,P	100	
オ ー グ レ ー	S30			40		0.8×18	※AC6472130V	P	150	
	S30			24		3.0×13	※AC6472230V	P	150	

・塩ビメーカー略記号
エスロン=S、パナソニック=P、トヨ=G、タキロン=T、三菱=M

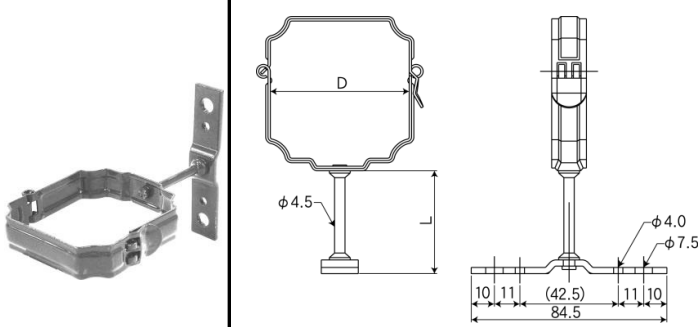
品名	図面	仕上	サイズ(mm)			材種 貝定	受注品	品番		梱包数	備考
			とい(D)	L	H						
T字でんでん 角ガルつかみ 		しん ちや	S30	45		0.8×18 3.0×16		AC6473330S	P	100	
		く ろ	S30	45		0.8×18 3.0×16		AC6473330K	P	100	
		パ ー ル	S30・Y60	45		0.8×18 3.0×16		AC6473330P	S.P	100	
		ミ ル ク ー ト	S30・Y60	45		0.8×18 3.0×16		AC6473330H	S.P	100	
		オ ー ク ン	S30・Y60	45		0.8×18 3.0×16		AC6473330R	S.P	100	
		モ ー ダ ン ジ ュ	S30・Y60	45		0.8×18 3.0×16		AC6473330M	S.P	100	
		グ ラ ッ チ ン グ	S30・Y60	45		0.8×18 3.0×16		※AC6473330W	S.P	100	

・塩ビメーカー略記号
 エスロン=S、パナソニック=P、トヨ=G、タキロン=T、三菱=M

・品番欄前部に「※」及び [] が記載されている商品は受注生産品です。

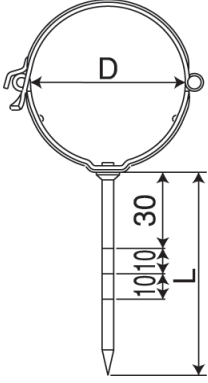
品名	図面	仕上	サイズ(mm)			材種 貝足	受注品	品番		梱包数	備考		
			とい(D)	L	H								
キャッチャー控金		亜鉛メッキ	55	80		1.6×13 丸4.5		AA6231055	G.T.M	200	(100×2)		
			60	80			AA6231060	S.P.G.M					
61			80		AA6231061		T						
66			80		AA6231066		中川						
74			80		AA6231074		S.T.M						
75			80		AA6231075		P.G						
					60	120		1.6×13 丸5.0	AA6235760	S.P.G.M	200		
					74	120			※AA6235774	S.T.M			
					75	120			※AA6235775	P.G			
					60	150		1.6×13 丸5.0	※AA6235860	S.P.G.M	200		
					74	150			※AA6235874	S.T.M			
					75	150			※AA6235875	P.G			
				しんちや	55	80		1.6×13 丸4.5		AC6231055S	G.T	200	(100×2)
					60	80			AC6231060S	P.G			
					61	80			AC6231061S	T			
					74	80			AC6231074S	T			
					75	80			AC6231075S	P.G			
				くろ	60	80		1.6×13 丸4.5		AC6231060K	P.G.M	200	(100×2)
					75	80			AC6231075K	P.G			
				パグ ルー	60	80		1.6×13 丸4.5		AC6231060P	S.P.G.M	200	(100×2)
					75	80			※AC6231075P	P.G			
				ミル ク	60	80		1.6×13 丸4.5		AC6231060H	S.P.G.M	200	(100×2)
					61	80			廃	別注対応商品	T		
					75	80			AC6231075H	P.G			
		あか	60	80		1.6×13 丸4.5		AC6231060A	S.P.G.M	200	(100×2)		
			75	80			※AC6231075A	P.G					
		ダイ ク	60	80		1.6×13 丸4.5		AC6231060D	S.M	200	(100×2)		
		ダイ ク	60	80		1.6×13 丸4.5		AC6231060G	S.G.M	200	(100×2)		

・塩ビメーカー略記号
 エスロン=S、パナソニック=P、トヨ=G、タキロン=T、三菱=M

80 ・ 品番欄前部に「※」及び「廃」が記載されている商品は受注生産品です。
 「廃」が記載されている商品は廃番品です。

たてとい用丸

[亜鉛メッキ、ZAMカラー製品]

住宅用雨樋金具

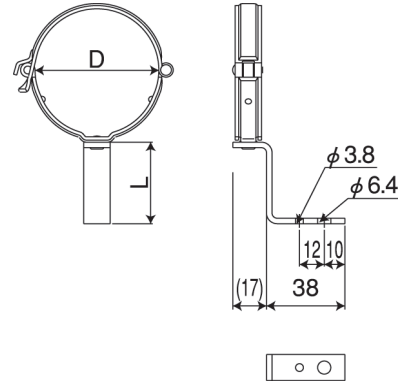
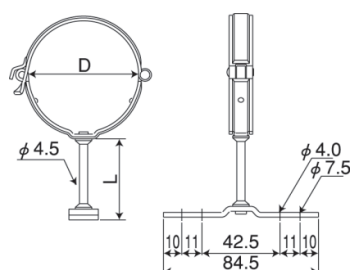
品名	図面	仕上	サイズ(mm)			材種 貝足	受注品	品番		梱包数	備考		
			とい(D)	L	H								
オートLキャッチャー		亜鉛メッキ	60	40		1.6×13 2.7×13		AA6232260	S.P.G.M	200			
			74	40				AA6232274	S.T.M				
			75	40				AA6232275	P.G				
		しんちや	60	40		1.6×13 3.0×13	AC6232260S	P.G	200				
			くろ	60	40		1.6×13 3.0×13	AC6232260K	P.G.M	200			
		パグ レール	60	40		1.6×13 3.0×13	AC6232260P	S.P.G.M	200				
		ホ ル ク ト	60	40		1.6×13 3.0×13	AC6232260H	S.P.G.M	200				
		※壁側の足方向は、現場施工時の判断に準じます。											
		キャッチャー T字デンデン		亜鉛メッキ	55	45		1.6×13 2.7×16		AA6233355	G.T.M	100	
					60	45				AA6233360	S.P.G.M		
75	45					AA6233375	P.G						
しんちや	55			45		1.6×13 2.7×16	AC6233355S	G.T	100				
	60			45		AC6233360S	S.P.G						
くろ	60			45		1.6×13 2.7×16	AC6233360K	S.P.G.M	100				





・塩ビメーカー略記号
 エスロン=S、パナソニック=P、トヨ=G、タキロン=T、三菱=M

・品番欄前部に「※」及び [] が記載されている商品は受注生産品です。

たてとい用丸

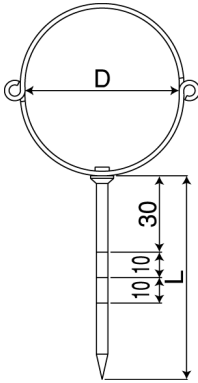
[亜鉛メッキ、EPカラー製品]

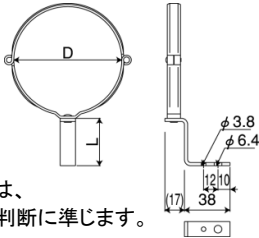
住宅用雨樋金具

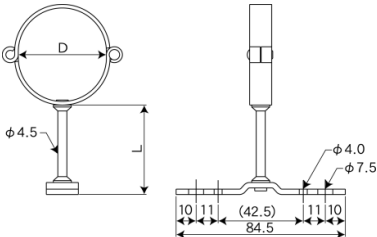
品名	図面	仕上	サイズ(mm)			材種 員足	受注品	品番		梱包数	備考			
			とい(D)	L	H									
控金 		亜鉛メッキ	42	80		1.8×11 丸4.5		AA6341042	S.T	250				
			45	80				AA6341045	P.G.M	100				
			55	80				別注対応商品	S.G.M		廃番品			
			59	80		1.8×11 丸4.5		代替:P80 AA6231060			廃番品			
			60	80				※AA6341060	P.G		250			
			61	80				※AA6341061	T					
			66	80		1.8×11 丸4.5		代替:P89 AA6231066			250	廃番品		
			75	80				※AA6341075	P.G					
			90	80		1.8×11 丸4.5		AA6341090	P.G		200			
			91	80				※AA6341091	S.M.T					
			しんちや			45	80		1.8×11 丸4.5		AC6341045S	P.G.M	100	
						60	80		1.8×11 丸4.5		※AC6341060S	P.G	250	
						66	80		1.8×11 丸4.5		※AC6341066S	中川	250	
			くろ			45	80		1.8×11 丸4.5		AC6341045K	P.G.M	100	
60	80					1.8×11 丸4.5		代替:P84 AC6111060H		250	廃番品			
オートL控金 	 <p>※壁側の足方向は、現場施工時の判断に準じます。</p>	亜鉛メッキ	45	40				AA6342245	P.G.M	200				
			90	40		1.8×11 2.7×13		AA6342290	P.G	150				
			91	40				別注対応商品	S.M.T		廃番品			
控金 T字デンデン 		亜鉛メッキ	45	45		1.8×11 2.7×16		AA6343345	P.G.M	100				

・塩ビメーカー略記号

エスロン=S、パナソニック=P、トヨ=G、タキロン=T、三菱=M

・品番欄前に「※」及び  が記載されている商品は受注生産品です。

たてとい用丸

[亜鉛メッキ、EPカラー製品]

住宅用雨樋金具

品名	図面	仕上	サイズ(mm)			材種 貝足	受注品	品番		梱包数	備考
			とい(D)	L	H						
這戸樋瓦用控金		亜鉛メッキ	60	145		1.8×11		AA6347060	P.G	100	
			75	145		2.7×13	※AA6347075	P.G			
這戸樋瓦棒用控金		亜鉛メッキ	60			1.8×11		AA6348060	P.G	100	
						2.2×13					

・塩ビメーカー略記号
 エスロン=S、パナソニック=P、トヨ=G、タキロン=T、三菱=M

・品番欄前部に「※」及び [] が記載されている商品は受注生産品です。

たてとい用丸

[ステンレス、EPカラー製品]

住宅用雨樋金具

品名	図面	仕上	サイズ(mm)			材種 貝足	受注品	品番		梱包数	備考
			とい(D)	L	H						
ステンレス ガルつかみ		S U S 3 0 4 素 地	45	80		1.0×17 丸4.5		AB6111045	P.G.M	150	
			55	80				AB6111055	S.G.T.M		
			60	80				AB6111060	S.P.G.M	150	
			61	80			※	AB6111061	T		
			75	80			1.0×20 丸4.5	AB6121075	S.P.G.T.M	150	
			60	120			1.0×17 丸5.0	AB6115760	S.P.G.M	150	
		しん ち や	45	80		1.0×17 丸4.5	AB6111045S	P.G	150		
			60	80			AB6111060S	P.G	150		
			75	80		1.0×20 丸4.5	AB6121075S	P.G.T	150		
		く ろ	45	80		1.0×17 丸4.5	AB6111045K	P.G.M	150		
			60	80			AB6111060K	P.G.M	150		
			75	80		1.0×20 丸4.5	AB6121075K	P.G.T.M	150		
		ハ イ レ ー	60	80		1.0×17 丸4.5	AB6111060P	S.P.G.M	150		
			75	80		1.0×20 丸4.5	AB6121075P	S.P.G.T.M	150		
		ミ ル ク イ ト	60	80		1.0×17 丸4.5	AB6111060H	S.P.G.M	150		
			75	80		1.0×20 丸4.5	AB6121075H	S.P.G.T.M	150		
		オ ー ク ン	60	80		1.0×17 丸4.5	AB6111060R	S.P.G	150		
		モ ダ ン ジュ	60	80		1.0×17 丸4.5	AB6111060M	S.P	150		
		ウ グ リ ー ン	60	80		1.0×17 丸4.5	※AB6111060W	S.P.G.M	150		
		ステンレス SPタイプ ガルつかみ	<p>地域限定商品</p>	S U S 3 0 4 素 地	60	80		1.0×15 丸4.5		AB6101060	S.P.G.M
しん ち や	60			80		1.0×15 丸4.5		AB6101060S	P.G	150	
く ろ	60			80		1.0×15 丸4.5		AB6101060K	P.G.M	150	
ミ ル ク イ ト	60			80		1.0×15 丸4.5		AB6101060H	S.P.G.M	150	
モ ダ ン ジュ	60			80		1.0×15 丸4.5		AB6101060M	S.P.G.M	150	
ハ イ レ ー	60			80		1.0×15 丸4.5		AB6101060P	S.P.G.M	150	
オ ー ク ン	60			80		1.0×15 丸4.5		AB6101060R	S.P.G.M	150	







・塩ビメーカー略記号
エスロン=S、パナソニック=P、トヨ=G、タキロン=T、三菱=M

・品番欄前部に「※」及び■が記載されている商品は受注生産品です。

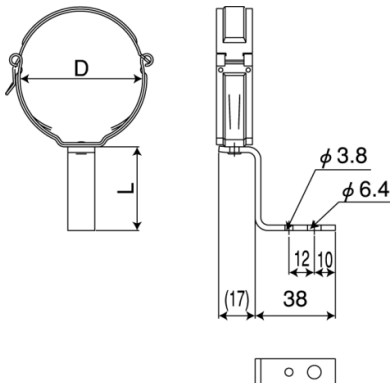
たてとい用丸

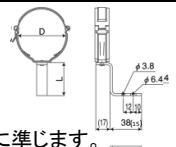
[ステンレス、EPカラー製品]

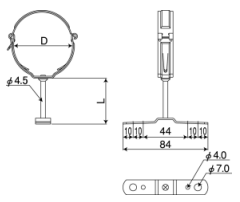
住宅用雨樋金具

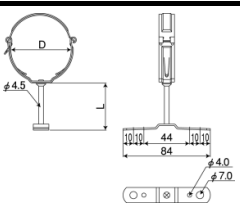
品名	図面	仕上	サイズ(mm)			材種 貝足	受注品	品番		梱包 数	備考
			とい(D)	L	H						
ステンレス オートLガルつかみ 		SUS304素地	45	40		1.0×17 2.5×13		AB6112245	P.G.M	150	
			60	24				AB6162160	S.P.G.M	150	
			60	40				AB6112260	S.P.G.M	150	
			75	40				AB6122275	S.P.G.T.M	150	
		しんちや	45	40		AB6112245S	P.G	150			
			60	24		AB6162160S	P.G	150			
			60	40		AB6112260S	P.G	150			
			75	40		AB6122275S	P.G.T	150			
		くろ	45	40		AB6112245K	P.G.M	150			
			60	24		AB6162160K	P.G.M	150			
			60	40		AB6112260K	P.G.M	150			
			75	40		AB6122275K	P.G.T.M	150			
		ホワイ	60	24		AB6162160H	S.P.G.M	150			
			60	40		AB6112260H	S.P.G.M	150			
			75	40		AB6122275H	S.P.G.T.M	150			
		モー	60	24		※AB6162160M	S.P	150			
			60	40		AB6112260M	S.P	150			
		パ	60	24		※AB6162160P	S.P	150			
			60	40		AB6112260P	S.P.G.M	150			
			75	40		AB6122275P	S.P.G.T.M	150			
オー	60	40		AB6112260R	S.P.G	150					
	60	40		※AB6112260W	S.P.G.M	150					
※L24は角マスマルチ対応 ※壁側の足方向は、現場施工時の判断に準じます。											
ステンレスSP オートLガルつかみ 		SUS304	60	40		1.0×15		AB6102260	S.P.G.M	150	素地
			60	40				AB6102260K	P.G.M	150	くろ
			60	40				AB6102260S	P.G	150	しんちや
ステンレスガルつかみ T字デンデン 		SUS304素地	55	45		1.0×17 1.5×15		AB6113355	S.G.T.M	100	
			75	45				AB6123375	S.P.G.T.M	100	
ステンレスSP ガルつかみT字デンデン 		SUS304素地	60	45		1.0×15 1.5×15		AB6103360	S.P.G.M	100	

・塩ビメーカー略記号

エスロン=S、パナソニック=P、トヨ=G、タキロン=T、三菱=M

・品番欄前部に「※」及び■が記載されている商品は受注生産品です。

たてとい用 丸・角

[ステンレス、EPカラー製品]

住宅用雨樋金具

品名	図面	仕上	サイズ(mm)			材種 貝足 受注品	品番		梱包 数	備考
			とい(D)	L	H					
ステンレスガルつかみ 這戸樋平瓦用		S U S 3 0 4 素 地	60	150		1.0×17 1.2×12	AB6117860	S.P.G.M	100	
ステンレス パチン控金		S U S 3 0 4 素 地	55	80		1.5×13 丸4.5	代替:P84 AB6111055		150	廃番品
		59	80		AB6336059		S.M			
		60	80		AB6336060		P.G			
		74	80		※AB6336074		S.M.T			
		75	80		※AB6336075	P.G				
		ブ ロ ン ズ	60	80		1.5×13 丸4.5	AB6336060B	P.G	150	
		75	80			AB6336075B	P.G	100		
ステンレス 控金		S U S 3 0 4 素 地	66	80		2.2×11 丸4.5	※AB6351066		250	
			90	80			AB6351090	P.G	200	
ステンレス 角ガルつかみ		3 0 4 素 地	S30-Y60	80		0.8×18 丸4.5	AB6471030	S.P	100	
		く ろ	S30-Y60	80		0.8×18 丸4.5	AB6471030K	S.P	100	
		モ ダ ン	S30-Y60	80		0.8×18 丸4.5	AB6471030M	S.P	100	
		ミ ル ク	S30-Y60	80		0.8×18 丸4.5	AB6471030H	S.P	100	
		し ん ち ゃ	S30-Y60	80		0.8×18 丸4.5	AB6471030S	S.P	100	
		パ ー ル	S30-Y60	80		0.8×18 丸4.5	AB6471030P	S.P	100	
		オ ー ク	S30-Y60	80		0.8×18 丸4.5	AB6471030R	S.P	100	
		ダ ー ク	Y60	80		0.8×18 丸4.5	AB6471060D	S	100	
		グ レ ー	Y60	80		0.8×18 丸4.5	※AB6471060G	S	100	
		オ ー ク	S30	80		0.8×18 丸4.5	※AB6471030V	P	150	

・塩ビメーカー略記号



エスロン=S、パナソニック=P、トヨ=G、タキロン=T、三菱=M

・品番欄前部に「※」及び■が記載されている商品は受注生産品です。

たてとい用丸

[銅 製品]

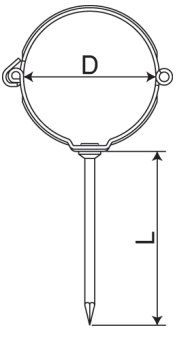
住宅用雨樋金具

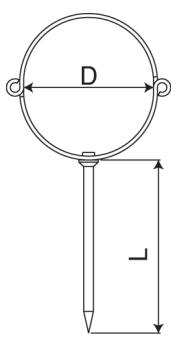
品名	図面	仕上	サイズ(mm)			材種 貝足	受注品	品番	梱包 数	備考			
			とい(D)	L	H								
銅 パチン控金 		銅	59	80		1.8×13 丸5.0		AQ6346059	イブシ用	150			
			60	80				AQ6346060	タニタ用				
			67	80				AQ6346067	タニタ用				
			75	80				AQ6346075	イブシ用 中川				
			76	80				AQ6346076	タニタ用				
		イブシ	59	80			1.8×13 丸5.0		AQ6346059B	イブシ用	150		
			75	80					AQ6346075B	イブシ用	100		
銅 控金 (銅 割ピン付) 		銅	45	75		1.8×13 丸5.0		AQ6351045		200	割ピン φ3同梱		
			50	75			2.2×11 丸4.5		AQ6351050	タニタ用		250	
			55	75				廃	別注対応商品				
			59	80					AQ6341059	イブシ用		250	
			60	80					AQ6341060				
			66	80				廃	別注対応商品				
			67	80					AQ6341067	タニタ用			
			75	80					AQ6341075			250	
			76	80					AQ6341076	タニタ用			
			90	75			2.2×11 丸4.5		AQ6351090	タニタ用		200	
		イブシ	45	75		2.2×11 丸4.5	廃	別注対応商品				割ピン φ3同梱	
			59	80		1.8×13 丸5.0	※	AQ6341059B	イブシ用	250			
			75	80			廃	別注対応商品					
		銅	60	105			廃	別注対応商品	タニタ用		100	割ピン φ3同梱	
			67	105		2.2×11 丸6.0	廃	別注対応商品	タニタ用				
			76	105			廃	別注対応商品	タニタ用				
		銅	60	150				※	AQ6351860	タニタ用	100	割ピン φ3同梱	
			67	150		2.2×11 丸6.0	廃	別注対応商品	タニタ用				
			76	150			※	AQ6351876	タニタ用				
		銅	60	80					AQ6361060	タニタ用	200	割ピン φ4同梱	
			67	80		3.0×12 丸5.8	廃	別注対応商品	タニタ用				
			76	80			※	AQ6361076	タニタ用				

・塩ビメーカー略記号

エスロン=S、パナソニック=P、トヨ=G、タキロン=T、三菱=M

・品番欄前部に「※」及び「廃」が記載されている商品は受注生産品です。
・ 「」 「廃」が記載されている商品は廃番品です。

たてとい用丸

[銅 製品]

住宅用雨樋金具

品名	図面	仕上	サイズ(mm)			材種 員足	受注品	品番	梱包数	備考		
			とい(D)	L	H							
銅バンド		銅	60			3.0×15	※	AQ7120060	タニタ用	100		
			66					別注対応商品	100			
			75					※AQ7120075				
			90					AQ7120090				
銅バンド足T足		銅		60		3.0×15	※	AQ7224060		150		
銅バンド足L足	<p>※壁側の足方向は、現場施工時の判断に準じます。</p>	銅		60		3.0×15	※	AQ7225060		300		
割ピン		銅	3×25					BB325W		25/袋		
			4×25					BB425W		20/袋		
		ステンレス	3×25					BB325SW		50/袋		

品名	図面	仕上	サイズ(mm)			材種 貝足	受注品	品番		梱包数	備考
			とい(D)	L	H						
プラツカミ		しんちや	55	80		ASA樹脂丸4.2		AC6791555S	G.T.M	100	
			60	80				AC6791560S	S.P.G.T.M		
			75	80				AC6791575S	S.P.G.T.M		
		パール	60	80		ASA樹脂丸4.2		AC6791560P	S.P.G.T.M	100	
			75	80		ASA樹脂丸4.2		AC6791575P	S.P.G.T.M	100	
		ホワイト	60	80		ASA樹脂丸4.2		AC6791560H	S.P.G.T.M	100	
			75	80		ASA樹脂丸4.2		AC6791575H	S.P.G.T.M	100	
		くろ	55	80		ASA樹脂丸4.2		AC6791555K	G.T.M	100	廃番品
			60	80				AC6791560K	S.P.G.T.M		
			75	80				AC6791575K	S.P.G.T.M		
		あか	55	80		ASA樹脂丸4.2		AC6791555A	G.T.M	100	
			60	80				AC6791560A	S.P.G.T.M		
			75	80				AC6791575A	S.P.G.T.M		
		ブラック	60	80		ASA樹脂丸4.2		AC6791560R	S.P.G	100	
		モダンジュ	60	80		ASA樹脂丸4.2		AC6791560M	S.P	100	
		ブラック	60	80		ASA樹脂丸4.2		AC6791559D	S	100	
			75	80				AC6791574D	S		
		グレー	60	80		ASA樹脂丸4.2		AC6791559G	S	100	
			75	80				廃番商品	S		
		ねずみ	60	80		ASA樹脂丸4.2		AC6791560N	S.P.G.T.M	100	
75	80			AC6791575N	S.P.G.T.M						

たてとい用丸

[プラスチック 製品]

住宅用雨樋金具

品名	図面	仕上	サイズ(mm)			材種 貝足	受注品	品番		梱包数	備考	
			とい(D)	L	H							
プラツカミ (足ステンレス)		しんちや	60	80		ASA樹脂丸4.2		AC6799560S	S.P.G.T.M	100		
		くろ	60	80		ASA樹脂丸4.2		AC6799560K	S.P.G.T.M	100		
		パール	60	80		ASA樹脂丸4.2		AC6799560P	S.P.G.T.M	100		
		ホワイト	60	80		ASA樹脂丸4.2		AC6799560H	S.P.G.T.M	100		
		あか	60	80		ASA樹脂丸4.2		AC6799560A	S.P.G.T.M	100		
		ブラック	60	80		ASA樹脂丸4.2		AC6799560R	S.P.G	100		
		モダン	60	80		ASA樹脂丸4.2		別注対応商品	S.P	100	廃番品	
		ねずみ	60	80		ASA樹脂丸4.2		AC6799560N	S.P.G.T.M	100		

・塩ビメーカー略記号
 エスロン=S、パナソニック=P、トヨ=G、タキロン=T、三菱=M

・品番欄前部に「※」及び [] が記載されている商品は受注生産品です。



軒とい用 大型
前高ワイドタイプ

[亜鉛メッキ製品]

非住宅用雨樋金具

品名	図面	仕上	サイズ(mm)		材種 貝足	受注品	品番		梱包数	備考
			といサイズ	L			H			
ニュー連 自在菊水		亜鉛メッキ	パナソニック 130W	122	55~ 115	2.7×19	AF91115130		50	
			パナソニック 165W	148	55~ 115	4.2×19	AF91515165		30	
ニュー連 自在スレート上打		亜鉛メッキ	パナソニック 130W	137	55~ 115	2.7×19 3.5×19	AF91416130		50	
			パナソニック 165W	137	55~ 115	4.2×19	AF91516165		30	
ニュー連 ルーフ兼用 自在スレート上打		亜鉛メッキ	パナソニック 130W	124	135~ 205	2.7×19 4.2×19	AF91517130	88・150兼用	50	
			パナソニック 165W	124	135~ 205	4.2×19	AF91517165	88・150兼用	30	
ニュー連 軒曲		亜鉛メッキ	パナソニック 130W	150		2.7×19	AF91119130	出80	50	
			パナソニック 165W	150		4.2×19	AF91519165	出80	30	
ニュー連 自在軒曲		亜鉛メッキ	パナソニック 130W	130	45~ 120	2.7×19 4.2×19	AF91518130	出80	50	
			パナソニック 165W	130	45~ 120	4.2×19	AF91518165	出80	30	

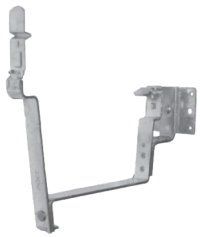
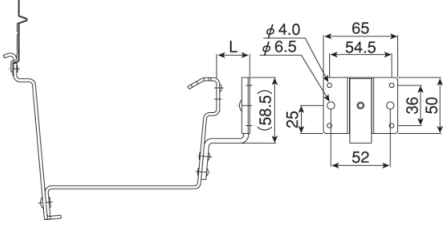
・品番欄前部に「※」及び [] が記載されている商品は受注生産品です。

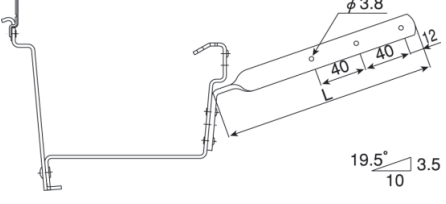
品名	図面	仕上	サイズ(mm)			材種 貝足	受注品	品番		梱包数	備考		
			といサイズ	L	H								
ニュー連 正面打 		亜鉛メッキ	パナソニック 130W	15			2.7×19 4.2×19	AF71501301	勾配なし	50			
			パナソニック 130W	30					AF71501303			勾配なし	
			パナソニック 130W	45					※AF71501304			勾配なし	
			パナソニック 165W	15						AF71501651	勾配なし	30	
			パナソニック 165W	30				4.2×19	※AF71501653	勾配なし			
			パナソニック 165W	45					※AF71501654	勾配なし			
			ニュー連 並受 		亜鉛メッキ	パナソニック 130W	180			2.7×19 4.2×19	AF61510130		50
パナソニック 165W	180							4.2×19	AF61510165		30		

・品番欄前に「※」及び が記載されている商品は受注生産品です。

軒とい用 大型
前高タイプ

[亜鉛メッキ製品]



非住宅用雨樋金具

品名	図面	仕上	サイズ(mm)		材種 材種 材種	受注品	品番	梱包数	備考
			といサイズ	L					
連 自在菊水		亜鉛メッキ	エスロン V200	122	45~115	2.7×19	AD91115200	50	
			エスロン V300	122	45~115	3.5×19	AD91415300	40	
			トヨ M120	122	45~115	2.7×19	AH91115120	50	
			トヨ M150	122	45~115	3.5×19	※AH91415150	40	
			タキロン 135	122	45~115	2.7×19	AG91115135	50	
			タキロン 165	122	45~115	3.5×19	別注対応商品		廃番品
連 自在スレート上打		亜鉛メッキ	エスロン V200	137	45~115	2.7×19 3.5×19	AD91416200	50	
			エスロン V300	137	45~115	3.5×19	AD91416300	40	
			トヨ M120	137	45~115	2.7×19 3.5×19	AH91416120	50	
			トヨ M150	137		3.5×19	※AH91416150	40	
			タキロン 135	137	45~115	2.7×19 3.5×19	別注対応商品	50	廃番品
			タキロン 165	137	45~115	3.5×19	別注対応商品		廃番品
連 ルーフ兼用 自在スレート上打		亜鉛メッキ	エスロン V200	124	125~205	2.7×19 4.2×19	※AD91517200	88・150兼用	50
			エスロン V300	124	125~205	3.5×19 4.2×19	※AD91517300	88・150兼用	40
			トヨ M120	124	125~205	2.7×19 4.2×19	別注対応商品	88・150兼用	50

・品番欄前部に「※」及び■が記載されている商品は受注生産品です。

品名	図面	仕上	サイズ(mm)		材種 貝足	受注品	品番		梱包 数	備考
			といサイズ	L			H			
連軒曲		亜鉛メッキ	エスロン V200	150	80	2.7×19	※AD91119200	出80	50	
			エスロン V200	150	60		※AD91139200	出60	50	
			エスロン V300	180	80	4.2×19	※AD91519300	出80	40	
			トヨ M120	150	80	2.7×19	※AH91119120	出80	50	
			トヨ M120	150	60		代替:P103 AH91118120		50	廃番品
			トヨ M150	180	80	4.2×19	別注対応商品	出80		廃番品
			タキロン 135	150	80	2.7×19	※AG91119135	出80	50	
タキロン 165	180	80	4.2×19	別注対応商品	出80		廃番品			
連自在軒曲		亜鉛メッキ	エスロン V200	60	35~115	2.7×19	AD91118200	出60	50	
			エスロン V300	80	40~120	3.5×19 4.2×19	AD91518300	出80	40	
			トヨ M120	60	35~115	2.7×19	※AH91118120	出60	50	
			トヨ M150	80	40~120	3.5×19 4.2×19	別注対応商品	出80	40	廃番品
ツメ付正面打		亜鉛メッキ	エスロン V200	0(10)			※AD72102000	勾配なし	50	
			エスロン V200	15		2.7×19	AD72102001	勾配なし		
			エスロン V200	30			※AD72102003	勾配なし		廃番品
			エスロン V200	45			別注対応商品	勾配なし		廃番品
			エスロン V300	15		4.2×19	※AD72503001	勾配なし	40	
エスロン V300	30			別注対応商品	勾配なし		廃番品			
ツメ付並受		亜鉛メッキ	エスロン V200	180		2.7×19	AD62110200		50	
			エスロン V300	180		4.2×19	AD62510300		40	
			トヨ M120	180		2.7×19	※AH62110120		50	
			トヨ M150	180		4.2×19	※AH62510150		40	

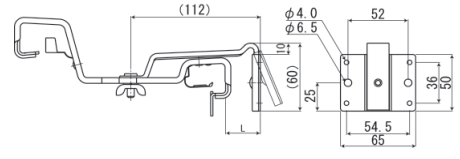
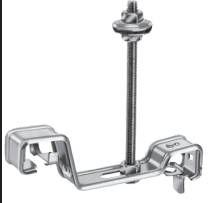
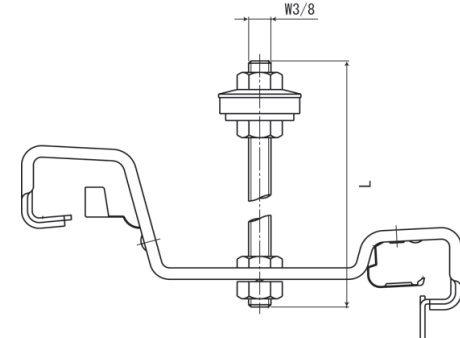
・品番欄前部に「※」及び■が記載されている商品は受注生産品です。

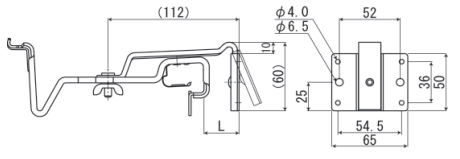
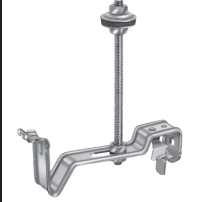
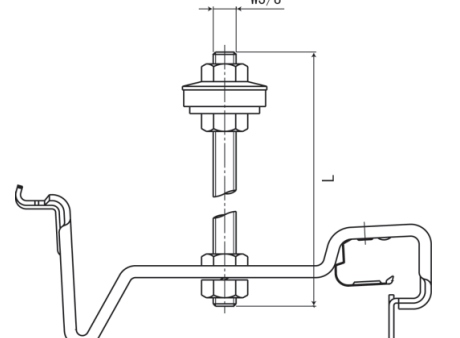
品名	図面	仕上	サイズ(mm)		材種 貝足	受注品	品番	梱包 数	備考				
			といサイズ	L						H			
外吊タイプ ターキー 自在吊正面打	  図はリブタイプ	亜鉛メッキ	バナニック 130W	0~45		2.0×37	AF7330130A	勾配なし	50	リブタイプ			
			バナニック 130W	0~45		4.2×19	※AF7334130A	4寸勾配					
			バナニック 165W	0~45		2.0×37	AF7330165A	勾配なし	40	リブタイプ			
			バナニック 165W	0~45		4.2×19	※AF7334165A	4寸勾配					
外吊タイプ ターキー 吊金具	  吊ボルトはセラミック塗装 図はリブタイプ	亜鉛メッキ	バナニック 130W	170		2.0×37	AF83311130	88用	50	リブタイプ			
			バナニック 130W	270		BT.W3/8	AF83312130	150用	40				
			バナニック 165W	170		2.0×37	AF83311165	88用	50	リブタイプ			
			バナニック 165W	270		BT.W3/8	AF83312165	150用	40				
Wセット (ハイセット+フランジナット)			バナニック 200W	170		2.0×47	AF83411200	88用	30	リブタイプ			
			バナニック 200W	270		BT.W3/8	AF83412200	150用	30				
			内吊タイプ ターキー 自在吊正面打	  図はリブタイプ	亜鉛メッキ	バナニック 130W	0~45		2.0×37	AF7430130A	勾配なし	50	リブタイプ
						バナニック 130W	0~45		4.2×19	AF7434130A	4寸勾配		
バナニック 165W	0~45					2.0×37	AF7430165A	勾配なし	40	リブタイプ			
バナニック 165W	0~45					4.2×19	AF7434165A	4寸勾配					
内吊タイプ ターキー 吊金具	  図は130W・150W	亜鉛メッキ	バナニック 130W	170		2.0×37	AF84311130	88用	50	リブタイプ			
			バナニック 130W	270		BT.W3/8	AF84312130	150用	40				
			バナニック 165W	170		2.0×37	AF84311165	88用	50	リブタイプ			
			バナニック 165W	270		BT.W3/8	AF84312165	150用	40				
Wセット (ハイセット+フランジナット)			バナニック 200W	170		2.0×47	AF84411200	88用	30	リブタイプ			
			バナニック 200W	270		BT.W3/8	AF84412200	150用	30				
			吊ボルトはセラミック塗装 図は200W										

・品番欄前部に「※」及び■が記載されている商品は受注生産品です。

軒とい用 大型吊金具
前高タイプ

[亜鉛メッキ製品]

非住宅用雨樋金具

品名	図面	仕上	サイズ(mm)		材種 貝足	受注品	品番	梱包数	備考					
			といサイズ	L						H				
ターキー 自在吊正面打		亜鉛メッキ	エスロン V200	0~45	2.0×37	AD7330200A	勾配なし	50	リブタイプ					
			エスロン V200	0~45	4.2×19	AD7334200A	4寸勾配							
			エスロン V300	0~45	2.0×37	AD7330300A	勾配なし							
			エスロン V300	0~45	4.2×19	※AD7334300A	4寸勾配							
		亜鉛メッキ	トヨ M120	0~40	3.2×32	※AH7330120A	勾配なし	50	FBタイプ					
			トヨ M120	0~40	3.2×32	廃	別注対応商品			4寸勾配				
			トヨ M150	0~45	3.2×32	廃	別注対応商品			勾配なし				
			トヨ M150	0~45	3.2×32	廃	別注対応商品			4寸勾配				
ターキー吊金具		亜鉛メッキ	エスロン V200	170	2.0×37	AD83311200	88用	50	リブタイプ					
			エスロン V200	270	BT,W3/8	AD83312200	150用			40				
			エスロン V300	170	2.0×37	AD83311300	88用							
			エスロン V300	270	BT,W3/8	AD83312300	150用			40				
			エスロン V500	170	2.0×47	AD83411500	88用							
			エスロン V500	270	BT,W3/8	AD83412500	150用			30				
				亜鉛メッキ	トヨ M120	170	3.2×32				AH83311120	88用	50	リブタイプ
					トヨ M120	270	BT,W3/8			※AH83312120	150用	40		
	トヨ M150	170			3.2×32	AH83311150	88用							
	トヨ M150	270			BT,W3/8	AH83312150	150用	40						
		亜鉛メッキ			三菱 L120	170	3.2×25		※AE83211120	88用	50	リブタイプ		
					三菱 L120	270	BT,W3/8	※AE83212120	150用	40				
					三菱 L150	170	3.2×25	※AE83211150	88用					
					三菱 L150	270	BT,W3/8	※AE83212150	150用	40				
	Wセット (ハイセット+フランジナット)													
		吊ボルトはセラミック塗装	FBタイプ											



・品番欄前部に「※」及び■が記載されている商品は受注生産品です。

・ " 「廃」が記載されている商品は廃番品です。

軒とい用 大型吊金具
前高ワイドタイプ

[ステンレス製品]

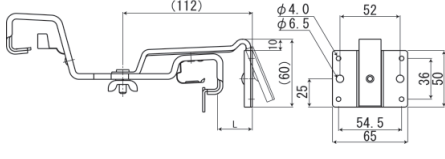
非住宅用雨樋金具

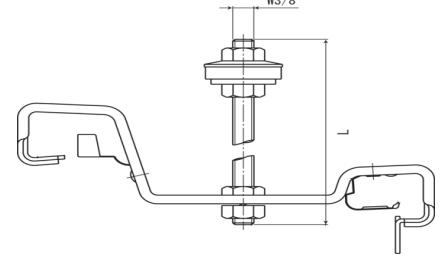
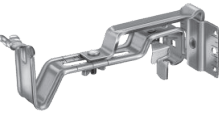
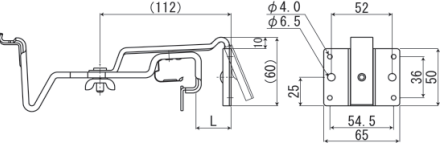
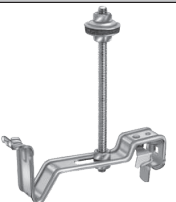
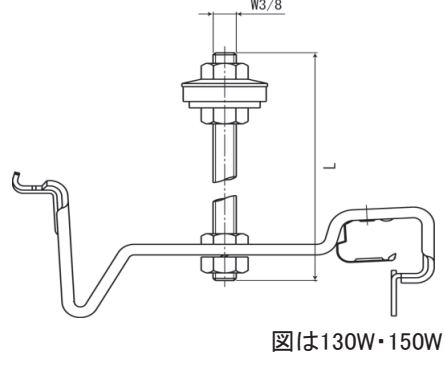
品名	図面	仕上	サイズ(mm)		材種 具足	受注品	品番	梱包 数	備考
			といサイズ	L					
ステンレス 外吊タイプ バネ式自在吊正面打 		S U S 3 0 4 素 地	バナソニック 130W	0~45	2.0×37	AFS7350130A	勾配なし	50	リブタイプ ^o
			バナソニック 130W	0~45	4.0×19		AFS7354130A		
			バナソニック 165W	0~45	2.0×37	AFS7350165A	勾配なし	40	リブタイプ ^o
			バナソニック 165W	0~45	4.0×19	AFS7354165A	4寸勾配		
図はリブタイプ									
ステンレス 外吊タイプ バネ式吊金具 		S U S 3 0 4 素 地	バナソニック 130W	170	2.0×37	AFS83311130	88用	50	リブタイプ ^o
			バナソニック 130W	270	BT.W3/8		AFS84312130		
			バナソニック 165W	170	2.0×37	AFS83311165	88用	50	リブタイプ ^o
			バナソニック 165W	270	BT.W3/8	AFS83312165	150用		
			バナソニック 200W	170	2.0×47	AFS83411200	88用	30	リブタイプ ^o
			バナソニック 200W	270	BT.W3/8	AFS83412200	150用		
図はリブタイプ									
ステンレス 内吊タイプ バネ式自在吊正面打 		S U S 3 0 4 素 地	バナソニック 130W	0~45	2.0×37	AFS7450130A	勾配なし	50	リブタイプ ^o
			バナソニック 130W	0~45	4.0×19		AFS7454130A		
			バナソニック 165W	0~45	2.0×37	AFS7450165A	勾配なし	50	リブタイプ ^o
			バナソニック 165W	0~45	4.0×19	AFS7454165A	4寸勾配		
図はリブタイプ									
ステンレス 内吊タイプ バネ式吊金具 		S U S 3 0 4 素 地	バナソニック 130W	170	2.0×37	AFS84311130	88用	50	リブタイプ ^o
			バナソニック 130W	270	BT.W3/8		AFS84312130		
			バナソニック 165W	170	2.0×37	AFS84311165	88用	50	リブタイプ ^o
			バナソニック 165W	270	BT.W3/8	AFS84312165	150用		
			バナソニック 200W	170	2.0×47	AFS84411200	88用	30	リブタイプ ^o
			バナソニック 200W	270	BT.W3/8	AFS84412200	150用		
図は130W・150W									
図は200W									

・品番欄上部に「※」及びが記載されている商品は受注生産品です。

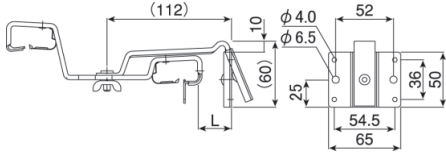
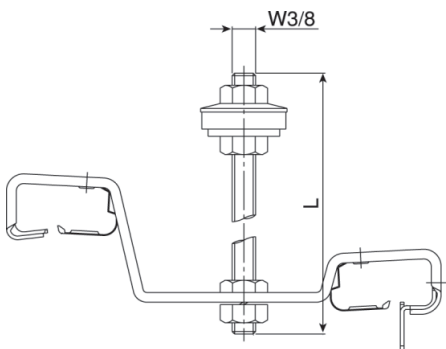
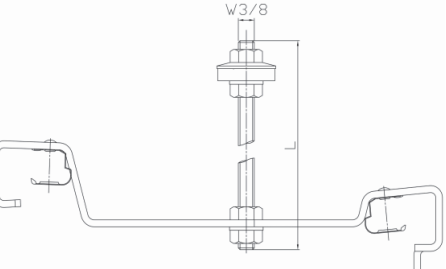
品名	図面	仕上	サイズ(mm)		材種 貝足	受注品	品番		梱包数	備考
			といサイズ	L			H			
ステンレス バネ式自在吊正面打	 <p>図はリブタイプ</p>	S U S 3 0 4 素 地	エスロン V200	0~45	2.0×37	ADS7350200A	勾配なし	50	リブタイプ	
			エスロン V200	0~45	4.0×19	ADS7354200A	4寸勾配	40		
			エスロン V300	0~45	2.0×37	ADS7350300A	勾配なし	50		
			エスロン V300	0~45	4.0×19	ADS7354300A	4寸勾配	40		
			トヨ M120	0~35	1.5×35	※AHS7350120A	勾配なし	50		
			トヨ M120	0~35	4.0×19	※AHS7354120A	4寸勾配	40		
ステンレス バネ式吊金具	 <p>図はリブタイプ</p>	S U S 3 0 4 素 地	エスロン V200	170	2.0×37	ADS83311200	88用	50	リブタイプ	
			エスロン V200	270	BT,W3/8	ADS83312200	150用	40		
			エスロン V300	170	2.0×37	ADS83311300	88用	50		
			エスロン V300	270	BT,W3/8	ADS83312300	150用	40		
			エスロン V500	170	2.0×47	ADS83411500	88用	30		
			エスロン V500	270	BT,W3/8	ADS83412500	150用	30		
			トヨ M120	170	1.5×35	AHS83311120	88用	50		
			トヨ M120	270	BT,W3/8	※AHS83312120	150用	30		
			トヨ M150	170	2.0×35	※AHS83311150	88用	30		
			トヨ M150	270	BT,W3/8	※AHS83312150	150用	30		
ゆるみ止め スパックワッシャー付 (ハイセット+フランジナット)	 <p>図はFBタイプ</p>									

・品番欄前に「※」及び■が記載されている商品は受注生産品です。

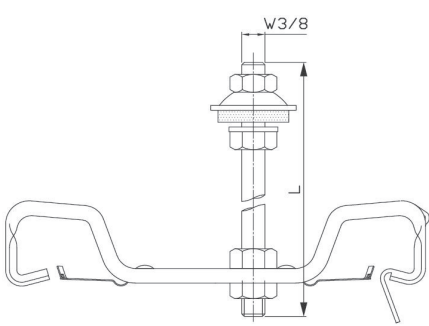
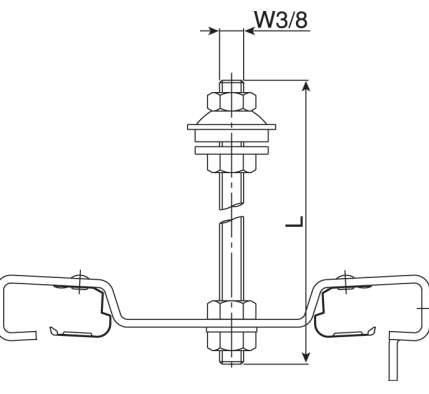
品名	図面	仕上	サイズ(mm)		材種 貝足	受注品	品番		梱包 数	備考
			といサイズ	L			H			
ターキー式吊金具 (折版・谷用)	 <p>図はリブタイプ</p>	亜鉛メッキ	エスロン超芯CP150	170		1.6×34	AF86921120	88用	50	リブタイプ
			エスロン超芯CP150	270		BT.W3/8	AF86922120	150用	40	
Wセット (ハイセット+フランジナット)	 <p>図はFBタイプ</p>	亜鉛メッキ	エスロン超芯CP250	170		3.2×34	AF86341150	88用	50	FBタイプ
			エスロン超芯CP250	270		BT.W3/8	AF86342150	150用	40	
		亜鉛メッキ	エスロン超芯CP300	170		3.2×34	AF86341150	88用	30	FBタイプ
			エスロン超芯CP300	270		BT.W3/8	AF86342150	150用	30	
		亜鉛メッキ	エスロン超芯CP500	270		4.2×32	AF86722200	150用	30	FBタイプ
			エスロン旧P150	170		3.2×32	AD86321200	88用	50	FBタイプ
		亜鉛メッキ	エスロン旧P150	270		BT.W3/8	AD86322200	150用	40	
			エスロン旧P200	170		3.2×32	AD86321200	88用	50	FBタイプ
		亜鉛メッキ	エスロン旧P200	270		BT.W3/8	AD86322200	150用	40	
			パナソニック120 I	170		1.6×34	AF86921120	88用	50	リブタイプ
		亜鉛メッキ	パナソニック120 I	270		BT.W3/8	AF86922120	150用	40	
			パナソニック150 I・II	170		1.6×34	AF86921150	88用	50	リブタイプ
		亜鉛メッキ	パナソニック150 I・II	270		BT.W3/8	AF86922150	150用	40	
			パナソニック200 I	170		2.0×47	AF86421200	88用	30	リブタイプ
		亜鉛メッキ	パナソニック200 I	270		BT.W3/8	AF86422200	150用	30	
			パナソニック谷230	270		4.2×32	AF86722200	150用	30	FBタイプ
		亜鉛メッキ	トヨ折版120	170		3.2×32	AH86321120	88用	50	FBタイプ
			トヨ折版120	270		BT.W3/8	別注対応商品	150用	40	
		亜鉛メッキ	トヨ折版150	170		3.2×32	AH86321150	88用	50	FBタイプ
			トヨ折版150	270		BT.W3/8	AH86322150	150用	40	
		亜鉛メッキ	タキロン谷120	170		3.2×32	AD86321200	88用	50	FBタイプ
			タキロン谷120	270		BT.W3/8	AD86322200	150用	40	
		亜鉛メッキ	タキロン折版120	170		3.2×32	AD86321200	88用	50	FBタイプ
			タキロン折版120	270		BT.W3/8	AD86322200	150用	40	
		亜鉛メッキ	タキロン折版150	170		3.2×32	AF86921150	88用	50	リブタイプ
			タキロン折版150	270		BT.W3/8	AF86922150	150用	40	
		亜鉛メッキ	三菱U150	170		3.2×32	AE86321150	88用	50	FBタイプ
			三菱U150	270		BT.W3/8	AE86322150	150用	40	

吊ボルトはセラミック塗装

品番	対応樋
AD86321200	エスロン 旧P150.旧P200
AD86322200	タキロン 谷120.折版120 三菱 U120
AF86921120	パナソニック 120 I
AF86922120	エスロン 超芯CP150
AF86921150	パナソニック 150 I・II
AF86922150	タキロン 折版150
AF86341150	エスロン 超芯CP250超芯CP300
AF86342150	三菱 NP300
AF86421200	パナソニック 200 I
AF86422200	
AF86722200	パナソニック 谷230 三菱 U230.NP500 エスロン 超芯CP500
AH86321120	トヨ 折版120
AH86321150	
AH86322150	トヨ 折版150

※対応樋欄の「CP」は「カーボンP」の略称です。

・品番欄前に「※」及び■が記載されている商品は受注生産品です。

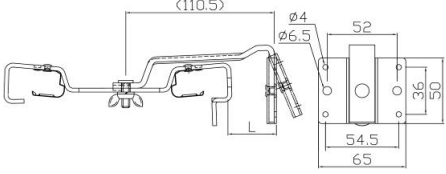
品名	図面	仕上	サイズ(mm)		材種 貝足	受注品	品番	梱包数	備考									
			といサイズ	L						H								
外吊タイプ ターキー 自在吊正面打 	 <table border="1" data-bbox="300 495 762 779"> <thead> <tr> <th>品番</th> <th>対応樋</th> </tr> </thead> <tbody> <tr> <td>AF73501201A</td> <td>パナソニック 120 I エスロン 超芯CP150</td> </tr> <tr> <td>AF73501501A</td> <td>パナソニック 150 I・II タキロン 折版150</td> </tr> <tr> <td>AF73501502A</td> <td>エスロン 超芯CP250,超芯CP300 三菱 NP300</td> </tr> </tbody> </table> <p data-bbox="331 790 619 851">※対応樋欄の「CP」は「カーボンP」の略称です。</p>	品番	対応樋	AF73501201A	パナソニック 120 I エスロン 超芯CP150	AF73501501A	パナソニック 150 I・II タキロン 折版150	AF73501502A	エスロン 超芯CP250,超芯CP300 三菱 NP300	亜鉛メッキ	パナソニック 120 I	0~45			※AF73501201A	勾配なし	30	
		品番	対応樋															
		AF73501201A	パナソニック 120 I エスロン 超芯CP150															
		AF73501501A	パナソニック 150 I・II タキロン 折版150															
		AF73501502A	エスロン 超芯CP250,超芯CP300 三菱 NP300															
			パナソニック 150 I	0~45			3.2×32 4.2×19	※AF73501501A	勾配なし	30								
			パナソニック 150 II	0~45				※AF73501502A	勾配なし	30								
	エスロン 超芯CP150	0~45			3.2×32 4.2×19	※AF73501201A	勾配なし	30										
	エスロン 超芯CP250/ 超芯CP300	0~45			4.2×19	※AF73501502A	勾配なし	30										
	タキロン 折版150	0~45			3.2×32 4.2×19	※AF73501501A	勾配なし	30										
	三菱 NP300	0~45			3.2×32 4.2×19	※AF73501502A	勾配なし	30										

・品番欄前部に「※」及び  が記載されている商品は受注生産品です。

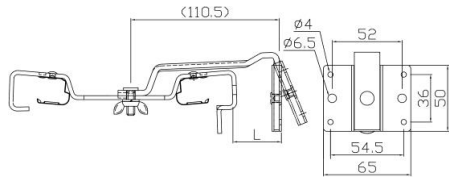
品名	図面	仕上	サイズ(mm)			材種 足	受注品	品番	梱包数	備考									
			といサイズ	L	H														
ステンレス 吊タイプ パネ式自在吊正面打 	 <table border="1" data-bbox="363 533 823 817"> <thead> <tr> <th>品番</th> <th>対応樋</th> </tr> </thead> <tbody> <tr> <td>AFS77501201A</td> <td>パナソニック 120 I エスロン 超芯CP150</td> </tr> <tr> <td>AFS77501501A</td> <td>パナソニック 150 I・II タキロン 折版150</td> </tr> <tr> <td>AFS77501502A</td> <td>エスロン 超芯CP250,超芯CP300 三菱 NP300</td> </tr> </tbody> </table> <p>※対応樋欄の「CP」は「カーボンP」の略称です。</p>	品番	対応樋	AFS77501201A	パナソニック 120 I エスロン 超芯CP150	AFS77501501A	パナソニック 150 I・II タキロン 折版150	AFS77501502A	エスロン 超芯CP250,超芯CP300 三菱 NP300	S U S 3 0 4 素 地	パナソニック 120 I	0~45		3.0×32 4.0×19	※	AFS77501201A	勾配なし	30	
		品番	対応樋																
		AFS77501201A	パナソニック 120 I エスロン 超芯CP150																
		AFS77501501A	パナソニック 150 I・II タキロン 折版150																
		AFS77501502A	エスロン 超芯CP250,超芯CP300 三菱 NP300																
		パナソニック 150 I	0~45		3.0×32 4.0×19	※	AFS77501501A	勾配なし	30										
		パナソニック 150 II	0~45			※	AFS77501502A	勾配なし	30										
エスロン 超芯CP150	0~45		3.0×32	※	AFS77501201A	勾配なし	30												
エスロン 超芯CP250/超芯CP300	0~45		4.0×19	※	AFS77501502A	勾配なし	30												
タキロン 折版150	0~45		3.0×32 4.0×19	※	AFS77501501A	勾配なし	30												
三菱 NP300	0~45		3.0×32 4.0×19	※	AFS77501502A	勾配なし	30												

・品番欄前部に「※」及び■が記載されている商品は受注生産品です。

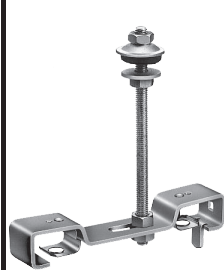
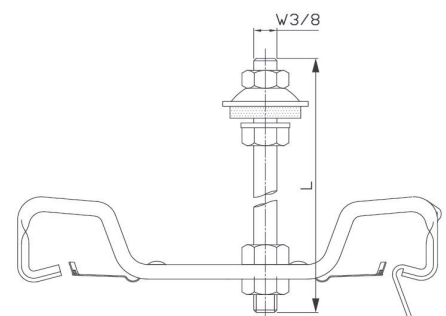
品名	図面	仕上	サイズ(mm)		材種 貝足	受注品	品番		梱包数	備考
			とひサイズ	L			H			
ステンレス パネ式吊金具  ゆるみ止め スパックワッシャー付	 図はリブタイプ	S	パナソニック 120 I	170	1.5 × 34	AFS879211201	88用	50	リブタイプ	
		S	パナソニック 120 I	270	BT.W3/8	AFS879221201	150用	40		
		S	パナソニック 150 I・II	170	1.5 × 34	AFS879211501	88用	50	リブタイプ	
		S	パナソニック 150 I・II	270	BT.W3/8	AFS879221501	150用	40		
		S	エスロン 超芯CP150	170	1.5 × 34	AFS879211201	88用	50	リブタイプ	
		S	エスロン 超芯CP150	270	BT.W3/8	AFS879221201	150用	40		
		S	エスロン 超芯CP250,CP300	170	3.2 × 32	AFS833411502	88用	30	FBタイプ	
		S	エスロン 超芯CP250,CP300	270	BT.W3/8	AFS833421502	150用	30		
		S	タキロン 折版150	170	1.5 × 34	AFS879211501	88用	50	リブタイプ	
		S	タキロン 折版150	270	BT.W3/8	AFS879221501	150用	40		
		S	三菱 NP300	170	3.2 × 32	AFS833411502	88用	50	FBタイプ	
		S	三菱 NP300	270	BT.W3/8	AFS833421502	150用	40		
		S	パナソニック 200 I	170	2.0 × 47	AFS86421200	88用	50	リブタイプ	
		S	パナソニック 200 I	270	BT.W3/8	AFS86422200	150用	40		

品番	対応樋
AFS879211201	パナソニック 120 I
AFS879221201	エスロン 超芯CP150
AFS879211501	パナソニック 150 I・II
AFS879221501	タキロン 折版150
AFS833411502	エスロン 超芯CP250超芯CP300
AFS833421502	三菱 NP300
AFS86421200	パナソニック 200 I
AFS86422200	

※対応樋欄の「CP」は
「カーボンP」の略称です。

品名	図面	仕上	サイズ(mm)			材種 貝足	受注品	品番	梱包数	備考				
			と(D)	L	H									
バンド		亜鉛メッキ (16巾)	42			2.7×16	AA7120042	2ツ丁番	200					
			45				AA7120045	リップ入り 2ツ丁番						
			55				※AA7120055	リップ入り 2ツ丁番						
			59				※AA7120059	リップ入り 2ツ丁番						
			60				AA7120060	リップ入り 3ツ丁番						
			66				別注対応商品	リップ入り 2ツ丁番		廃番品				
			73				AA7120073	リップ入り 2ツ丁番						
			75				AA7120075	リップ入り 3ツ丁番		150				
			76				AA7120076	リップ入り 2ツ丁番						
			80				AA7120080	リップ入り 2ツ丁番						
			89				AA7120089	リップ入り 3ツ丁番						
			90				AA7120090	リップ入り 2ツ丁番		100				
			91				※AA7120091	リップ入り 2ツ丁番						
			94				別注対応商品	リップ入り 2ツ丁番		廃番品				
			101				AA7120101	リップ入り 2ツ丁番		100				
			106				AA7120106	リップ入り 2ツ丁番						
			114				AA7120114	リップ入り 3ツ丁番		100				
			120				AA7120120	リップ入り 2ツ丁番		80				
					亜鉛メッキ (19巾)		75				2.7×19	※AA7130075	リップ入り 2ツ丁番	150
							89					AA7130089	リップ入り 2ツ丁番	100
							114					AA7130114	リップ入り 2ツ丁番	100
					亜鉛メッキ (19巾)		89				4.2×19	AA7170089	2ツ丁番	90
							114					AA7170114	2ツ丁番	70
							140					AA7170140	2ツ丁番	60
							165					AA7170165	2ツ丁番	30
							190					AA7170190	2ツ丁番	30
					亜鉛メッキ (25巾)		216				2.7×25	AA7170216	2ツ丁番	30
							267					※AA7170267	2ツ丁番	30
							89					※AA7140089	リップ入り 4ツ丁番	100
					亜鉛メッキ (25巾)		114				4.2×25	※AA7140114	リップ入り 4ツ丁番	70
		114				※AA7180114	2ツ丁番	50						
		140				※AA7180140	2ツ丁番	50						

・品番欄前部に「※」及び■が記載されている商品は受注生産品です。

品名	図面	仕上	サイズ(mm)			材種 貝足	受注品	品番	梱包数	備考	
			とい(D)	L	H						
ZAMカラーバンド 3.0 X 16		シルバークレー	60			3.0 × 16		AC7120060L	リップ入り 3ツ丁番	200	
			76				※AC7120076L	リップ入り 2ツ丁番	150		
			89				AC7120089L	リップ入り 3ツ丁番	100		
			114				AC7120114L	リップ入り 3ツ丁番	100		
		ココア	60			3.0 × 16		AC7120060C	リップ入り 3ツ丁番	200	
			76				AC7120076C	リップ入り 2ツ丁番	150		
			89				AC7120089C	リップ入り 3ツ丁番	100		
			114				AC7120114C	リップ入り 3ツ丁番	100		
		ミルクホワイト	60			3.0 × 16		AC7120060H	リップ入り 3ツ丁番	200	
			76				AC7120076H	リップ入り 2ツ丁番	150		
			89				AC7120089H	リップ入り 3ツ丁番	100		
			114				AC7120114H	リップ入り 3ツ丁番	100		
		アイボリー	60			3.0 × 16		AC7120060V	リップ入り 3ツ丁番	200	
			89				AC7120089V	リップ入り 3ツ丁番	100		
			114				AC7120114V	リップ入り 3ツ丁番	100		
		ねずみ	89			3.0 × 16		AC7120089N	リップ入り 3ツ丁番	100	
			114				※AC7120114N	リップ入り 3ツ丁番	100		
		タフグレー	60			3.0 × 16		※AC7120060F	リップ入り 3ツ丁番	200	
			76				※AC7120076F	リップ入り 2ツ丁番	150		
			89				※AC7120089F	リップ入り 3ツ丁番	100		
114				※AC7120114F	リップ入り 3ツ丁番		100				
ZAMカラーバンド 3.0 X 19		シルバークレー	89			3.0 × 19		AC7130089L	リップ入り 2ツ丁番	100	
			114				AC7130114L	リップ入り 2ツ丁番	100		
		ココア	89			3.0 × 19		AC7130089C	リップ入り 2ツ丁番	100	
			114				AC7130114C	リップ入り 2ツ丁番	100		
		ミルクホワイト	89			3.0 × 19		AC7130089H	リップ入り 2ツ丁番	100	
			114				AC7130114H	リップ入り 2ツ丁番	100		
		アイボリー	89			3.0 × 19		AC7130089V	リップ入り 2ツ丁番	100	
			114				AC7130114V	リップ入り 2ツ丁番	100		
		ねずみ	89			3.0 × 19		※AC7130089N	リップ入り 2ツ丁番	100	
			114				※AC7130114N	リップ入り 2ツ丁番	100		
		タフグレー	89			3.0 × 19		※AC7130089F	リップ入り 2ツ丁番	100	
			114				※AC7130114F	リップ入り 2ツ丁番	100		

・品番欄前に「※」及び が記載されている商品は受注生産品です。

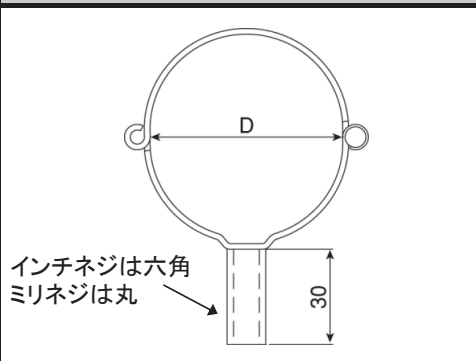
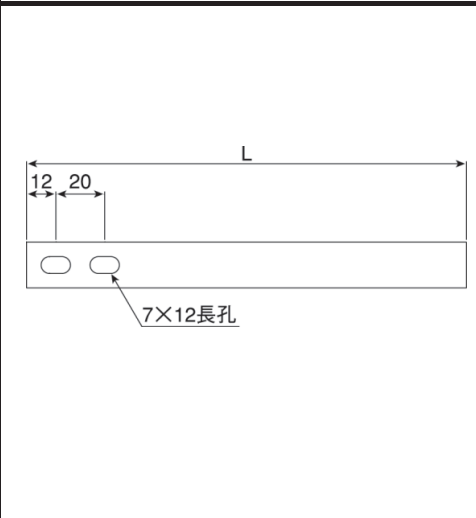
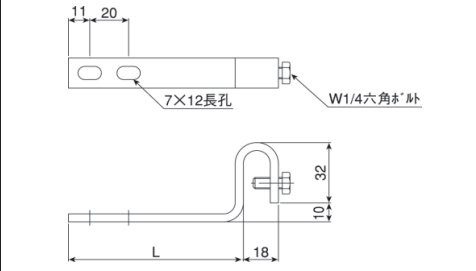
品名	図面	仕上	サイズ(mm)			材種 具足	受注品	品番	梱包数	備考
			とい(D)	L	H					
回転バンド		亜鉛メッキ	60			2.7×16 W1/4	※AA7121060	インチネジ	200	
			75				AA7121075	インチネジ	150	
			89				※AA7121089	インチネジ	100	
			60			2.7×16 M6	※AA7122060	ミリネジ	200	
			75				※AA7122075	ミリネジ	150	
			89				※AA7122089	ミリネジ	100	
バンド足 溶接用 3型		亜鉛メッキ		120		2.7×16	※AA7223120		300	
				120			AA7273120		200	
				150		AA7273150				
				180		4.2×19	※AA7273180		150	
				200			AA7273200			
				250			※AA7273250		100	
				300		AA7273300				
バンド足 ジョイストック		電気メッキ		90		4.2×16	AA7266090	電気メッキ	150	
				120			※AA7266120	電気メッキ		

・品番欄前部に「※」及び■が記載されている商品は受注生産品です。

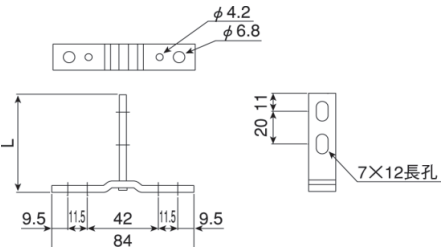
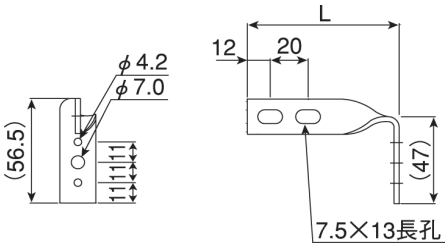
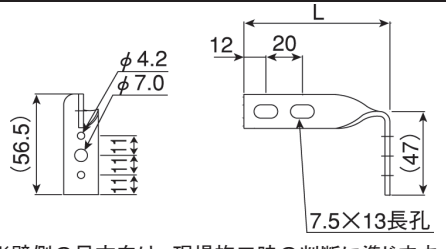
品名	図面	仕上	サイズ(mm)			材種 貝足	受注品	品番	梱包数	備考
			とい(D)	L	H					
バンド足 T足 4型		亜鉛メッキ (16巾)	45	2.7 x 16			AA7224045	150		
			60				AA7224060			
			75				AA7224075			
			90				AA7224090			
		亜鉛メッキ (19巾)	60	4.2 x 19			代替: AA7224060	150		
			45				代替: AA7224045			
			60				AA7274060			
			75				AA7274075			
			90				※AA7274090			
			100				AA7274100			
120	AA7274120									
バンド足 L足 5型		亜鉛メッキ (16巾)	60	2.7 x 16			AA7225060	300		
			80				AA7225080			
			90				AA7225090			
		亜鉛メッキ (19巾)	90	4.2 x 19			AA7265090	250		
			80				AA7235080			
			80				AA7275080			
			100				AA7275100			
			120				AA7275120			
			150				AA7275150			
			ZAMカラーバンド足 L足 5型							シルバー
ココア	60	AC7225060C								

※壁側の足方向は、現場施工時の判断に準じます。

※壁側の足方向は、現場施工時の判断に準じます。

・品番欄前に「※」及び  が記載されている商品は受注生産品です。

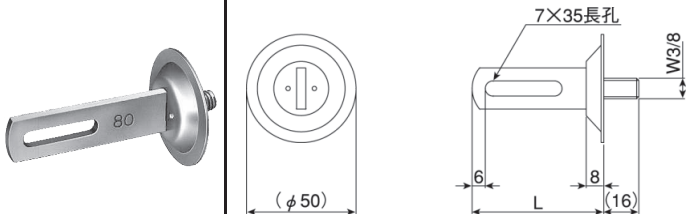



品名	図面	仕上	サイズ(mm)			材種 貝足	受注品	品番	梱包数	備考		
			とい(D)	L	H							
バンド足 皿付き足 7型		亜鉛メッキ		53		4.2×19 W3/8	AA7277053	200				
				60			AA7277060					
				70			AA7277070					
				80			AA7277080					
				90			AA7277090					
				100			AA7277100					
				110			AA7277110					
				120			AA7277120					
				130			※AA7277130					
				150			※AA7277150					
			シルバーグレー	シルバーグレー		60		4.2×19 W3/8	AC7277060L	電気メッキ	200	
						70			AC7277070L	電気メッキ		
						80			AC7277080L	電気メッキ		
						90			AC7277090L	電気メッキ		
						100			AC7277100L	電気メッキ		
						110			AC7277110L	電気メッキ		
						120			※AC7277120L	電気メッキ		
						150						
			ココア	ココア		60		4.2×19 W3/8	AC7277060C	電気メッキ	200	
						70			AC7277070C	電気メッキ		
						80			AC7277080C	電気メッキ		
						90			AC7277090C	電気メッキ		
						100			AC7277100C	電気メッキ		
						110			AC7277110C	電気メッキ		
				120		※AC7277120C	電気メッキ					
			アイボリー	アイボリー		60		4.2×19 W3/8	AC7277060V	電気メッキ	200	
						70			AC7277070V	電気メッキ		
						80			AC7277080V	電気メッキ		
						90			AC7277090V	電気メッキ		
				100		AC7277100V	電気メッキ					
			ホワイト	ホワイト		60		4.2×19 W3/8	AC7277060H	電気メッキ	200	
						70			AC7277070H	電気メッキ		
						80			AC7277080H	電気メッキ		
						90			AC7277090H	電気メッキ		
				100		AC7277100H	電気メッキ					
			タフグレー	タフグレー		53		4.2×19 W3/8	※AC7277053F	電気メッキ	200	
						60			※AC7277060F	電気メッキ		
						70			※AC7277070F	電気メッキ		
						80			※AC7277080F	電気メッキ		
						90			※AC7277090F	電気メッキ		
						100			※AC7277100F	電気メッキ		
						110			※AC7277110F	電気メッキ		
				120		※AC7277120F	電気メッキ					

・品番欄前部に「※」及び■が記載されている商品は受注生産品です。

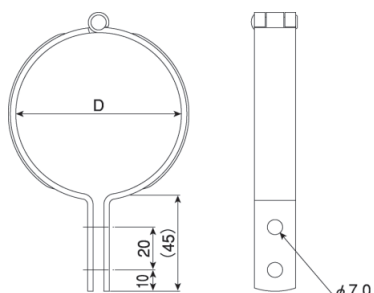

たてとい パイプ用
バンド

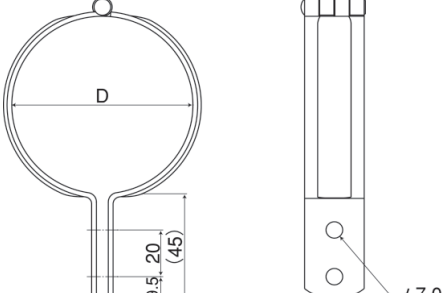
[ステンレス製品]

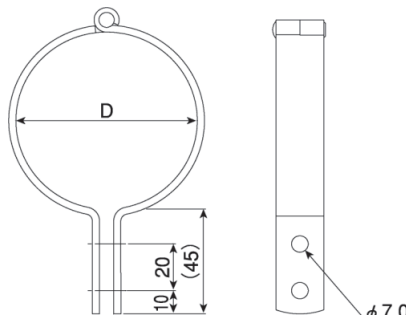
非住宅用雨樋金具

品名	図面	仕上	サイズ(mm)			材種 貝足 受注品	品番	梱包数	備考				
			とい(D)	L	H								
ステンレス バンド 2.5×19  落下防止プレート 十字アブセットホルト、ナット付 M6×20(同梱)		SUS 304 素地	60			2.5×19 リブ入り 3ツ丁番 電解あり	AB7130060	100					
			75				AB7130075						
			76				AB7130076						
			89				AB7130089						
			114				AB7130114						
ステンレス バンド 2×25  落下防止プレート 十字アブセットホルト、ナット付 M6×20(同梱) φ216ホルトナットは M8×20(同梱) トンボマークは地域限定商品		SUS 304 素地	60			2.0×25 リブ入り 4ツ丁番 電解あり	AB7140060	100					
			76				AB7140076						
			89				AB7140089						
			114				AB7140114						
			140				AB7140140						
			165				AB7140165						
		SUS 304 素地	3.0×32 リブ入り 4ツ丁番 電解あり	216			AB7150216	30					
				SUS 304 素地	2.0×25 リブ入り 4ツ丁番 電解なし	60			AB7148060	100	トンボマーク		
						76			AB7148076		トンボマーク		
						89			AB7148089		トンボマーク		
						SUS 304 素地	2.0×25 リブ入り 4ツ丁番 電解なし	114			AB7148114	50	トンボマーク
								140			AB7148140		トンボマーク
165			AB7148165					トンボマーク					
ステンレス バンド 3×19  十字アブセットホルト、 ナット付 M6×20(同梱)		SUS 304 素地	60			3.0×19 リブなし 2ツ丁番 電解なし	※AB7138060	100					
			76				※AB7138076						
			89				※AB7138089						
			114				AB7138114						
			140				AB7138140						
			165				AB7138165						

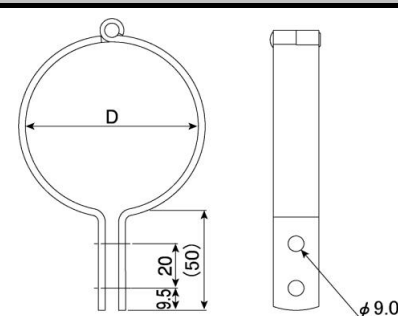

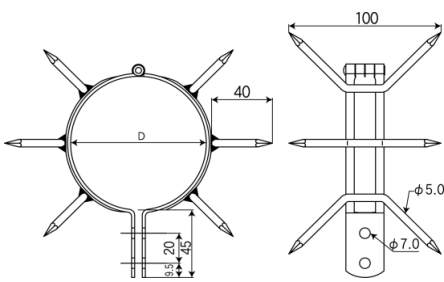

・品番欄前に「※」及び■が記載されている商品は受注生産品です。

品名	図面	仕上	サイズ(mm)			材種 貝足	受注品	品番	梱包数	備考
			と(D)	L	H					
ステンレス バンド 3×32  ホルト、ナット付 M8×20 (同梱)		S U S 3 0 4 素 地	89			3.0×32 リブなし 2ツ丁番 電解なし	AB7150089	50		
			114							AB7150114
ステンレス 防犯バンド 2×25  十字アブセットホルト、 ナット付 M6×20 (同梱)		S U S 3 0 4 素 地	89			2.0×25 リブ入り 4ツ丁番 電解あり	AB7346089	6本足	20	
			114				AB7346114	6本足	20	



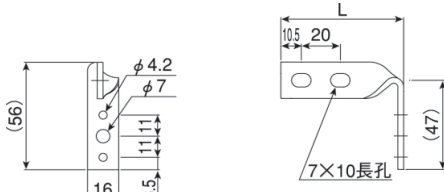

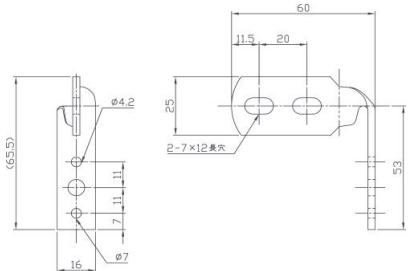

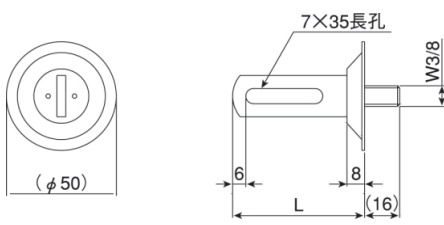
・品番欄前部に「※」及び■が記載されている商品は受注生産品です。

品名	図面	仕上	サイズ(mm)			材種 貝足 受注品	品番	梱包数	備考
			とい(D)	L	H				
ステンレス バンド足 T足 4型		SUS304素地	50	2.5×19 電解あり		AB7234050	100		
			60			AB7234060			
			70			AB7234070			
			80			AB7234080			
			90			AB7234090			
			100			AB7234100			
		50	3.0×25 電解あり		AB7244050				
		60			AB7244060				
		70			AB7244070				
		80			AB7244080				
		90			AB7244090				
		100			AB7244100				
120	AB7244120	100							
ステンレス バンド足 たて付きT足		SUS304素地	50	3.0×25 2.5×19 電解あり		AB7245050	100		
			60			AB7245060			
			70			AB7245070			
			80			AB7245080			
			90			AB7245090			
			100			AB7245100			
			120			AB7245120			100
ステンレス バンド足 ダブルT足		SUS304素地	45	1.5×25 電解なし		AB7214045	50		
			60			AB7214060			
			75			AB7214075			
			90			AB7214090			
			100			AB7214100			
			110			AB7214110			
			120			AB7214120			
			130			AB7214130			
			140			AB7214140			
			150			AB7214150			
			160			※ AB7214160			
			170			※ AB7214170			
			180			※ AB7214180			
			190			※ AB7214190			
200	AB7214200	40							

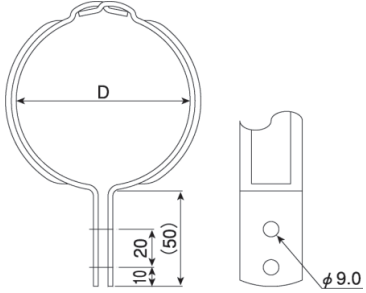

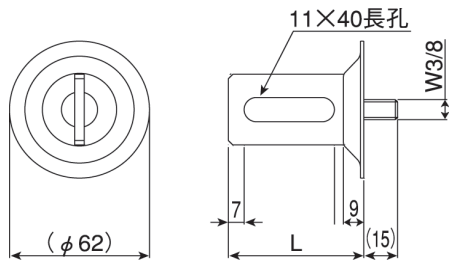

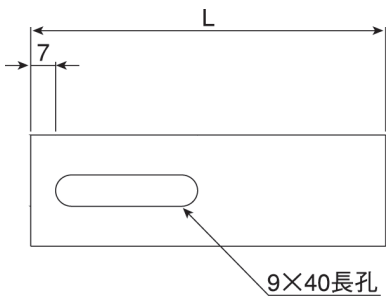
・品番欄前部に「※」及び ■ が記載されている商品は受注生産品です。

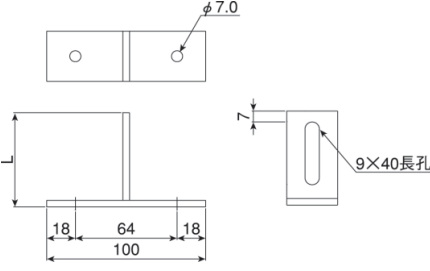
品名	図面	仕上	サイズ(mm)			材種 貝足	受注品	品番	梱包数	備考
			とい(D)	L	H					
ステンレス バンド足 L足 5型 	 <p>座幅16mm</p> <p>※壁側の足方向は、現場施工時の判断に準じます。</p>	S U S 3 0 4 素地		60		3.0×19 電解なし	AB7235060	200		
				70			AB7235070			
				75			AB7235075			
				80			AB7235080			
				90			AB7235090			
				100			AB7235100			
				120			AB7235120			
ステンレス バンド足 L足 5型 足幅25mm 	 <p>※壁側の足方向は、現場施工時の判断に準じます。</p>	S U S 3 0 4 素地		60		3.0×25 電解なし	AB7445060	150		
				70			AB7445070			
				80			AB7445080			
				90			AB7445090			
				100			AB7445100			
				120			AB7445120			
ステンレス バンド足 皿付き足 7型 		S U S 3 0 4 素地		53		4.0×19 W3/8 電解あり	AB7277053	200		
				60			AB7277060			
				70			AB7277070			
				80			AB7277080			
				90			AB7277090			
				100			AB7277100			
				110			※AB7277110			
				120			AB7277120			
				130			AB7277130			
				140			※AB7277140			
				150			AB7277150			
				60			AB7247060			
				70			AB7247070			
				80			AB7247080			
				90			AB7247090			
	100		AB7247100							
	110		AB7247110							
	120		AB7247120							



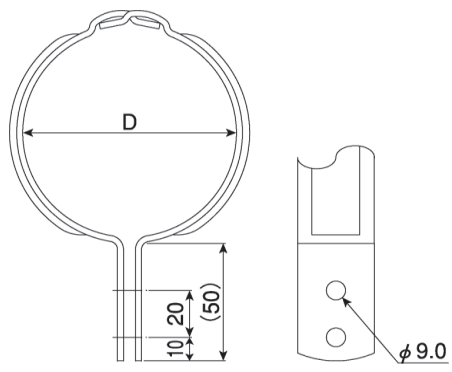

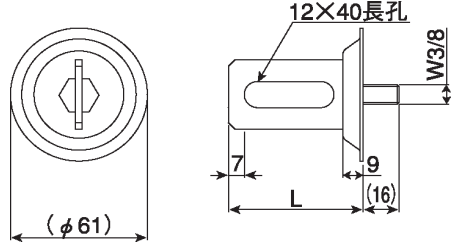

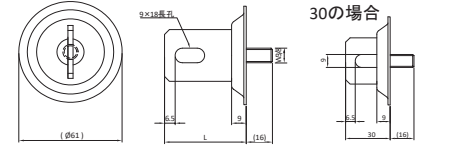



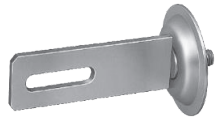
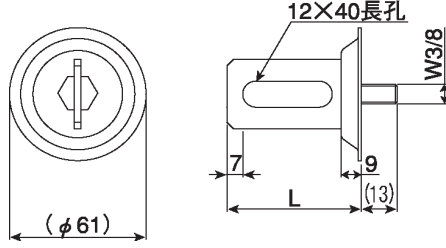

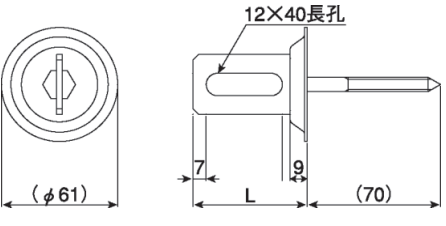
・品番欄前部に「※」及び が記載されている商品は受注生産品です。

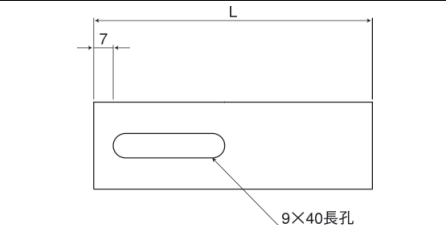
品名	図面	仕上	サイズ(mm)			材種 貝足	受注品	品番	梱包数	備考	
			とい(D)	L	H						
オート排管バンド  ホルト、ナットセット M8×25 (トブメッキ仕上)		亜鉛メッキ	60.5			2.7×32		AA7650060	50A	60	
			76.3					AA7650076	65A	60	
			89.1					AA7650089	80A	50	
			101.6					※AA7650101	90A	40	
			114.3					AA7650114	100A	40	
			139.8					AA7650140	125A	30	
			165.2					AA7650165	150A	30	
オート錨付き足 		亜鉛メッキ		60		4.2×32 W3/8		AA7791060		200	
				70				AA7791070		150	
				80				AA7791080			
				90				※AA7791090			
				100				AA7791100		130	
				110				※AA7791110		100	
				120				※AA7791120		100	
				150				※AA7791150		100	
				180				※AA7791180		80	
				200				別注対応商品		70	廃番品
排管バンド足 溶接用 		亜鉛メッキ		100		4.2×32		AA7793100		100	
				120				AA7793120			
				150				※AA7793150		100	
				200				AA7793200		100	
				250				※AA7793250		100	
				300				※AA7793300		100	
排管バンド足 T足 		亜鉛メッキ		60		4.2×32		AA7794060		100	
				80				AA7794080		100	
				100				AA7794100		100	
				120				AA7794120		100	

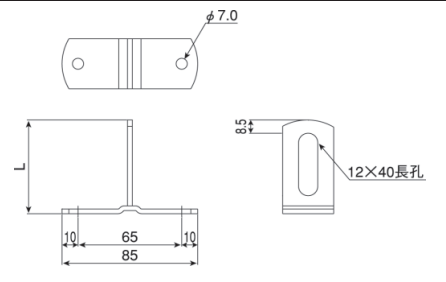
・品番欄前に「※」及びが記載されている商品は受注生産品です。

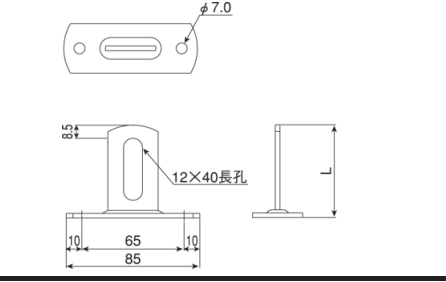
品名	図面	仕上	サイズ(mm)			材種 貝足	受注品	品番	梱包数	備考			
			とい(D)	L	H								
ステンレス オート排管バンド 		SUS304素地	60.5			2.5×32 電解あり	※	AB7650060	50A	60			
			76.3				※	AB7650076	65A	60			
			89.1					AB7650089	80A	50			
			101.6				※	AB7650101	90A	40	ボルト、ナット付 M8×20		
			114.3					AB7650114	100A	40			
			139.8				3.0×32 電解あり	※	AB7650140	125A	30		
			165.2				※	AB7650165	150A	30			
			60.5				2.0×32 電解あり 回止構造		AB7640060	50A	60		
			76.3					AB7640076	65A	60			
			89.1					AB7640089	80A	50	落下防止 プレート ボルト 回止め構造 ボルト、ナット付 M8×20		
			114.3					AB7640114	100A	40			
			139.8					AB7640140	125A	30			
			165.2					AB7640165	150A	30			
			SUS304素地	60.5				2.0×32 電解あり 回止なし (200A 3.0×32)		AB7647060	50A	60	
				76.3					AB7647076	65A	60		
				89.1					AB7647089	80A	50	落下防止 プレート ボルト 回止めなし ボルト、ナット付 M8×20	
114.3				AB7647114	100A	40							
139.8				AB7647140	125A	30							
165.2				AB7647165	150A	30							
216.3				AB7647216	200A	20							
SUS304素地	60.5				2.0×32 電解あり		AB7847060		50A	60			
	76.3			※		AB7847076	65A	60					
	89.1			AB7847089		80A	50	ボルト、ナット付 M8×20					
	114.3			AB7847114		100A	40						
	139.8			2.0×32 電解あり		AB7847140	125A	30					
	165.2			AB7847165		150A	30						
ステンレス オート錨付き足 		SUS304素地		60		3.0×32 W3/8 電解あり		AB7751060	200				
				70			AB7751070	150					
				80			AB7751080	130					
				90			AB7751090	100					
				100			AB7751100	100					
				110			AB7751110	100					
				120			AB7751120	100					
				150			AB7751150	100					
				180			AB7751180	80					
				200			AB7751200	70					
ステンレス オート錨付き足 1ツ穴用 		SUS304素地		30		3.0×32 W3/8 電解あり	※	AB7951030					
				40			AB7951040	200					
				50			AB7951050						

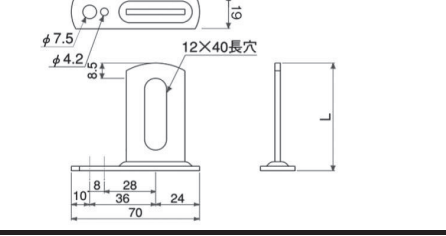
・品番欄前に「※」及び■が記載されている商品は受注生産品です。

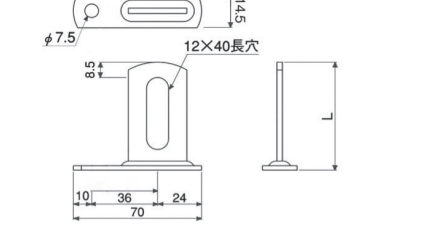
品名	図面	仕上	サイズ(mm)			材種 貝足	受注品	品番	梱包数	備考			
			とい(D)	L	H								
ステンレス オート錨付き足 (ショートアンカー用)  ボルトの寸法 13mm		SUS304素地	60	3.0×32 W3/8 電解あり	※	AB7750060	ボルト20mm	200					
			70							※	AB7750070	ボルト20mm	150
			80							※	AB7750080	ボルト20mm	150
			90							※	AB7750090	ボルト20mm	130
			100							※	AB7750100	ボルト20mm	130
ステンレス ALC用錨付き足 		SUS304素地	60	3.0×32 M8×75 コーチネジ 電解あり	※	AB7752060		200					
			70							※	AB7752070		150
			80							※	AB7752080		150
			90							※	AB7752090		130
			100							※	AB7752100		130
ステンレス 排管バンド足 溶接用 		SUS304素地	120	3.0×32 電解なし	※	AB7753120		100					
			150							※	AB7753150		100
			200							※	AB7753200		100
ステンレス 排管バンド足 T足 		SUS304素地	60	3.0×32 電解あり	※	AB7754060		100					
			70							※	AB7754070		100
			80							※	AB7754080		100
			90							※	AB7754090		100
			100							※	AB7754100		100
			110							※	AB7754110		100
			120							※	AB7754120		100
ステンレス 排管バンド足 たて付きT足 		SUS304素地	60	3.0×32 電解あり	※	AB7756060		100					
			70							※	AB7756070		100
			80							※	AB7756080		100
			90							※	AB7756090		100
			100							※	AB7756100		100
			110							※	AB7756110		100
ステンレス バンド足 たて付きL足 		SUS304素地	60	3.0×32 2.5×19 電解あり	※	AB7755060		100					
			70							※	AB7755070		100
			80							※	AB7755080		100
			90							※	AB7755090		100
			100							※	AB7755100		100
ステンレス バンド足 たて付きL足(角波 用) 		SUS304素地	60	3.0×32 2.5×14.5 電解あり	※	AB7758060		100					
			70							※	AB7758070		100
			80							※	AB7758080		100
			90							※	AB7758090		100
			100							※	AB7758100		100

・品番欄前に「※」及び■が記載されている商品は受注生産品です。

品名	図面	仕上	サイズ(mm)			材種 貝足	受注品	品番	梱包 数	備考	
			といサイズ	L	H						
メッキ ACEツメ付正面打		亜鉛メッキ	100	0(10)		3.2×13		AA2941030	勾配なし	100	
			100	15			AA2941031	勾配なし			
			100	30			AA2941033	勾配なし			
			100	45			AA2941034	勾配なし			
			100	60			AA2941036	勾配なし			
		亜鉛メッキ	100	0(10)		※AA2941430	4寸勾配	3.2×13			100
			100	15		※AA2941431	4寸勾配				
			100	30		※AA2941433	4寸勾配				
			100	45		※AA2941434	4寸勾配				
			100	60		※AA2941436	4寸勾配				
		亜鉛メッキ	105	0(8)		AA2941040	勾配なし	3.2×13			100
			105	15		AA2941041	勾配なし				
			105	30		AA2941043	勾配なし				
			105	45		AA2941044	勾配なし				
			105	60		AA2941046	勾配なし				
		亜鉛メッキ	105	0(8)		AA2941440	4寸勾配	3.2×13			100
			105	15		AA2941441	4寸勾配				
			105	30		AA2941443	4寸勾配				
			105	45		AA2941444	4寸勾配				
			105	60		AA2941446	4寸勾配				
		亜鉛メッキ	120	0(9)		AA2941050	勾配なし	3.2×13			100
			120	15		AA2941051	勾配なし				
			120	30		AA2941053	勾配なし				
			120	45		AA2941054	勾配なし				
			120	60		AA2941056	勾配なし				

・品番欄前部に「※」及び■が記載されている商品は受注生産品です。

品名	図面	仕上	サイズ(mm)		材種 貝足	受注品	品番	梱包数	備考
			といサイズ	L					
ZAMカラー ACEツメ付正面打		しんちや	100	0(10)	3.0×13		AC2911030S	勾配なし	100
			100	15		AC2911031S	勾配なし	100	
			100	30		AC2911033S	勾配なし	100	
			100	45		AC2911034S	勾配なし	100	
			100	60		AC2911036S	勾配なし	100	
		しんちや	100	0(10)	3.0×13	※	AC2911430S	4寸勾配	100
			100	15		※	AC2911431S	4寸勾配	100
			100	30		※	AC2911433S	4寸勾配	100
			100	45		※	AC2911434S	4寸勾配	100
			100	60		※	AC2911436S	4寸勾配	100
		しんちや	105	0(8)	3.0×13		AC2911040S	勾配なし	100
			105	15		AC2911041S	勾配なし	100	
			105	30		AC2911043S	勾配なし	100	
			105	45		AC2911044S	勾配なし	100	
			105	60		AC2911046S	勾配なし	100	
		しんちや	105	0(8)	3.0×13		AC2911440S	4寸勾配	100
			105	15		AC2911441S	4寸勾配	100	
			105	30		AC2911443S	4寸勾配	100	
			105	45		AC2911444S	4寸勾配	100	
			105	60		AC2911446S	4寸勾配	100	
くろ	105	0(8)	3.0×13		AC2911040K	勾配なし	100		
	105	15		AC2911041K	勾配なし	100			
	105	30		AC2911043K	勾配なし	100			
	105	45		AC2911044K	勾配なし	100			
	105	60		AC2911046K	勾配なし	100			
くろ	105	0(8)	3.0×13	※	AC2911440K	4寸勾配	100		
	105	15		AC2911441K	4寸勾配	100			
	105	30		AC2911443K	4寸勾配	100			
	105	45		※	AC2911444K	4寸勾配	100		
	105	60		AC2911446K	4寸勾配	100			
ミルク	105	0(10)	3.0×13	※	AC2911040H	勾配なし	100		
	105	15		AC2911041H	勾配なし	100			
	105	30		AC2911043H	勾配なし	100			
しんちや	120	0(10)	3.0×13	※	AC2941050S	勾配なし	100		
	120	15		AC2941051S	勾配なし	100			
	120	30		AC2941053S	勾配なし	100			
	120	45		AC2941054S	勾配なし	100			
	120	60		AC2941056S	勾配なし	100			

・品番欄前部に「※」及び■が記載されている商品は受注生産品です。

品名	図面	仕上	サイズ(mm)			材種 貝足	受注品	品番	梱包数	備考	
			といサイズ	L	H						
ツメ付横打 カラー品はZAMカラー商品		亜鉛メッキ	100	150		2.7×13	AA1710003	100			
			105	150			AA1710004				
			120	150			AA1710005				
		しんちや	100	150		3.0×13	AC1710003S	100			
			105	150			AC1710004S				
			120	150			※AC1710005S				
くろ	105	150		3.0×13	AC1710004K	100					
ツメ付瓦下横打 5丁流 カラー品はZAMカラー商品		亜鉛メッキ	100	245	22~42	2.2×13 2.7×13	※AA3915073	100			
			105	245	22~42		AA3915074				
			120	245	22~42		AA3915075				
		しんちや	105	245	22~42	2.2×13 3.0×13	AC3915074S	100			
			くろ	105	245		22~42		2.2×13 3.0×13	※AC3915074K	
		ツメ付地上横打 5丁流 (ステン爪) カラー品はZAMカラー商品		亜鉛メッキ	105	240		2.7×16 4.2×16	AA3987184	1段	50
120	240					AA3987185	1段				
105	270					2.7×16 4.2×16	AA3987284	2段	50		
120	270						※AA3987285	2段			
105	300					2.7×16 4.2×16	※AA3987384	3段	50		
120	300						※AA3987385	3段			
ツメ付地上打込 5丁流				亜鉛メッキ	105	210		2.7×16 6.0×9.0	※AA5990574	1段	50
					120	210			※AA5990575	1段	
					105	210		2.7×16 6.0×9.0	※AA5990674	2段	50
		120	210		※AA5990675	2段					
		105	210		2.7×16 6.0×9.0	別注対応商品	3段	廃番品			
		120	210			別注対応商品	3段		廃番品		

・品番欄前部に「※」及び■が記載されている商品は受注生産品です。

品名	図面	仕上	サイズ(mm)			材種 貝足	受注品	品番		梱包数	備考	
			といサイズ	L	H							
ツメ付打込 5丁流 (ステンレス爪) カラー品はZAMカラー商品		亜鉛メッキ	100	150	20~40	2.2×13 角4.8		AA5540003	5丁流	100		
			105	150	20~40			AA5540004	5丁流			
			100	180	20~40	2.2×13 角4.8		AA5540033	5丁流	100		
			105	180	20~40			AA5540034	5丁流			
			120	180	20~40			AA5540035	5丁流		100	
			105	150	20~40	2.2×13 角6.0		別注対応商品	5丁流		廃番品	
			105	180	20~40	2.2×13 角6.0		AA5560034	5丁流	100		
			120	180	20~40			※AA5560035	5丁流	100		
			しんちや	100	150	20~40	2.2×13 角4.8		AC5540003S	5丁流	100	
				105	150	20~40			AC5540004S	5丁流		
				120	180	20~40			AC5540035S	5丁流		
				100	180	20~40	AC5540033S	5丁流				
				105	180	20~40	AC5540034S	5丁流				
				105	150	20~40	2.2×13 角6.0		別注対応商品	5丁流	100	廃番品
				105	180	20~40	2.2×13 角6.0		※AC5560034S	5丁流	100	
				くろ	105	150	20~40	2.2×13 角4.8		※AC5540004K	5丁流	100
			105		180	20~40	2.2×13 角4.8		AC5540034K	5丁流	100	

・品番欄前部に「※」及び が記載されている商品は受注生産品です。

付属品





住宅用雨樋金具

品名	図面	仕上	色	材種 貝足	受注品 品番	梱包数	備考
補修スプレー (アクリルラッカー) 300ml			ココア		TZS300C	6	
			ミルクホワイト		TZS300H	6	
			アイボリー		TZS300V	6	
			シルバーグレー		TZS300L	6	
			しんちゃ		TZS300S	6	
			くろ		TZS300K	6	

・品番欄前部に「※」及び [] が記載されている商品は受注生産品です。

品名	図面	仕上	サイズ(mm)			材種 貝足	受注品	品番	梱包数	備考				
			といサイズ	L	H									
ツメ付角足打込 水中	※P118参照	メッキ亜鉛	100	180		2.2×13 角4.8	AA5542033	水中のみ	100					
			100	150			AA5542003							
			105	150			AA5542004							
			105	180			AA5542034							
		くろ	105	150		2.2×13 角4.8	※AC5542004K	水中のみ	100					
			105	180			AC5542034K	水中のみ						
			しんちや	100	180			2.2×13 角4.8			AC5542033S	水中のみ	100	
				100	150						AC5542003S	水中のみ		
		105		150		※AC5542004S	水中のみ							
		105		180		AC5542034S	水中のみ							
関西型レンゲ 正面打			亜鉛メッキ	105	0(9)		4.2×16 4.5×13	※AA2760H40	3.5寸勾配	100				
					15			AA2760H41	3.5寸勾配					
	30					AA2760H43		3.5寸勾配						
	45					※AA2760H44		3.5寸勾配						
	60					※AA2760H46		3.5寸勾配						
W-30道三 丸ツル首 5丁流	※P52参照	メッキ 亜鉛	105			1.0×30 丸7.5	AA3670024	5丁流	100					
			120				※AA3670025	5丁流						
爪付丸ツル首 5丁流		メッキ 亜鉛	75			1.8×13 丸5	※AA3932002	5丁流						
ZAMカラー 一八くん 座付正面打	※P43参照	くろ	105	0		1.2×18 2.2×13	※AC2302040K	勾配なし	150					
			105	0			AC2312040K	勾配なし						
		しんちや	105	0		1.2×18 2.2×13	AC2302040S	勾配なし	150					
			105	0			AC2312040S	勾配なし						
ZAMカラー ACEツメ付正面打	※P115参照	ミルク ホワイト	105	0(8)		3.0×13	※AC2911040H	勾配なし	100					
			105	0			※AC2911041H	勾配なし						
			105	30			※AC2911043H	勾配なし						

・品番欄前に「※」及び■が記載されている商品は受注生産品です。





品名	図面	仕上	サイズ(mm)			材種 具足	受注品	品番		梱包数	備考
			といサイズ	L	H						
Sタイプ 丸ツル首 モッコ付		しん ちや	105			2.5×16 丸7.5	※AC3272B24S	5丁流	100	⑤～⑦番	
			※P71参照								
一八くん土佐型 丸ツル首		くろ	105	215		1.2×18 丸5.8	AC3365274K		150		
			※P46参照								
一八くん打込		ブ ラウ ン	120	180		1.2×18 丸5.0	※AC5351035D	水下同じ	150		
			※P47参照								
Sタイプ ステンレス 北陸型正面打 下向		S U S 3 0 4 素 地	正105	0(13)		4.0×13	※AB2151070	勾配なし	150		
			正105	15			※AB2151071	勾配なし			
			正105	30			※AB2151073	勾配なし			
			正105	45			※AB2151074	勾配なし	120		
			正105	60			※AB2151076	勾配なし			
Sタイプ ステンレス 北陸型正面打 上向		S U S 3 0 4 素 地	正105	0(13)		4.0×13	※AB2151170	5丁流	150		
			正105	15			※AB2151171	5丁流			
			正105	30			※AB2151173	5丁流			
			正105	45			※AB2151174	5丁流	120		
			正105	60			※AB2151176	5丁流			

・品番欄前部に「※」及び■が記載されている商品は受注生産品です。





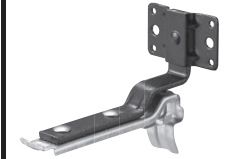

軒とい用 角
地域特製品

[貝:ステンレス、足:垂鉛メッキ、ZAMカラー製品]

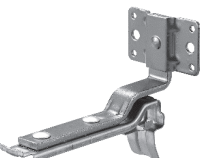

住宅用雨樋金具

品名	図面	仕上	サイズ(mm)			材種 貝足	受注品	品番		梱包 数	備考
			といサイズ	L	H						
Sメッキ 固定吊正面打 下向 117 	 <p>※P34参照</p>	足ZAMカラー製品 貝ステンレス	117	10		1.0×30	AH25601171K	勾配なし	100		
			117	10		2.7×13	AH25641171K	4寸勾配			
			117	30			※AH25641173K	4寸勾配			
Sメッキ 固定吊正面打 上向 117 		足ZAMカラー製品 貝ステンレス	117	10			AH28601171K	勾配なし	100		
			117	30		1.0×27 4.2×16	※AH28601173K	勾配なし			
			117	30			※AH28641173K	4寸勾配			

・品番欄前部に「※」及び が記載されている商品は受注生産品です。

品名	図面	仕上	サイズ(mm)			材種 足	受注品	品番	梱包数	備考		
			といサイズ	L	H							
ステンレス オートSヨコロック 自在吊正面打 下向 U105/X70U/P・75 	※P23参照	S U S 3 0 4 素地	U105	0~45		1.0×30 3.0×13	AFS2810105A1	勾配なし	150			
			U105	45~75			AFS2810105B1	勾配なし				
			U105	0~45			AFS2814105A1	4寸勾配				
			U105	45~75			AFS2814105B1	4寸勾配				
ステンレス オートSヨコロック 自在吊正面打 上向 U105/X70U/P・75 	※P23参照	S U S 3 0 4 素地	U105	0~45		1.0×30 3.0×16	ADS2820070A1	勾配なし	100			
			U105	0~45			ADS2824070A1	4寸勾配				
ステンレス オートSヨコロック 自在吊正面打 上向 PC50/PGR60 	※P11参照	S U S 3 0 4 素地	PC50	0~45		1.0×30 3.0×16	AFS2820050A	勾配なし	100			
			PC50	45~75			AFS2820050B	勾配なし				
			PC50	0~45			AFS2824050A	4寸勾配				
			PC50	45~75			AFS2824050B	4寸勾配				
ステンレス オートSヨコロック 自在吊正面打 NF-I 	※P25参照	S U S 3 0 4 素地	NF-I	25~60		1.0×35 4.0×19	※AFS2140NF1D	勾配なし	50			
			NF-I	25~60			AFS2144NF1D	4寸勾配				
ステンレス 固定吊正面打 上向 117 		S U S 3 0 4 素地	117	0		1.0×27 4.0×16	AHS28501171	勾配なし	100			
			117	10			※AHS28541171	4寸勾配				
			117	30			※AHS28541173	4寸勾配				
			117	45			※AHS28541174	4寸勾配				
ステンレス W-20平ツル首 PC50/PGR60 	※P17参照	く ろ し ん ち や	PC50	180	33~55	1.0×20 3.0×12	※AB3810034K	5丁流	100			
			PC50	180	33~55		※AB3810034S	5丁流				

・品番欄前部に「※」及び■が記載されている商品は受注生産品です。

品名	図面	仕上	サイズ(mm)			材種 貝足	受注品	品番	梱包数	備考
			といサイズ	L	H					
Sタイプ ステンレス 北陸型正面打 下向 	※P68参照	S U S 3 0 4 素地	正105	0(13)		4.0×13	※AB2151070	勾配なし	150	
			正105	15			※AB2151071	勾配なし		
			正105	30			※AB2151073	勾配なし		
			正105	45			※AB2151074	勾配なし		
			正105	60			※AB2151076	勾配なし		
Sタイプ ステンレス 北陸型正面打 上向 	※P68参照	S U S 3 0 4 素地	正105	0(9)		4.0×13	※AB2151170	勾配なし	150	
			正105	15			※AB2151171	勾配なし		
			正105	30			※AB2151173	勾配なし		
			正105	45			※AB2151174	勾配なし		
			正105	60			※AB2151176	勾配なし		

・品番欄前部に「※」及び  が記載されている商品は受注生産品です。

勾配角度表

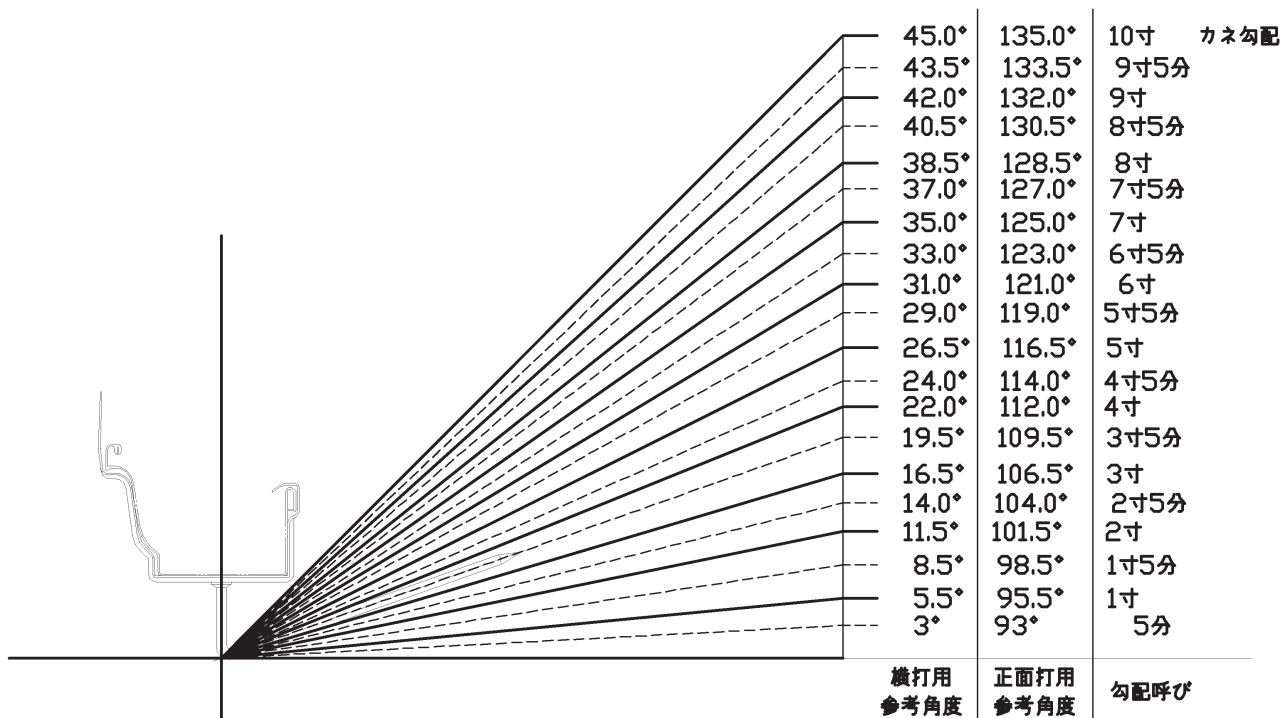

記載されてる角度は、0.5°単位 四捨五入で表記しております。

メーカー別 雨樋一覧

パナソニック〔パナソニック雨とい〕用 雨樋一覧表

パラスケアU105 	アイアン角N3.5 II 	新角PJ60 	ジェイスケアPJ70
シビルスケアPC50 	シビルスケアPC77 	グランスケアPGR60 	KAKU RK85
Archi-spec TOI AG120 	サーフェスケアSL-I型 	サーフェスケアFS-I型 	サーフェスケアFS-II型
ファインスケアNF-I 	アーキスケアEマイルドE-I型 		
 アーキスケアXシャープX-I型 			
 ジェイスケアPJ105 	 ヌオルティガCF80 	 アーキスケアマイルドI型 	 アーキスケアEマイルドE-II型
 アーキスケアセミマイルドI型 	 アーキスケアマイルドII型 	 アーキスケアシャープI型 	 アーキスケアシャープII型

パナソニック〔パナソニック雨とい〕用 雨樋一覧表

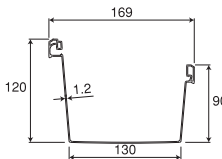
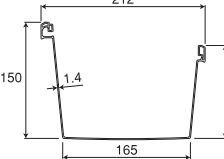
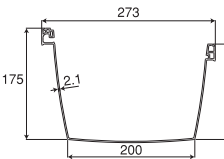
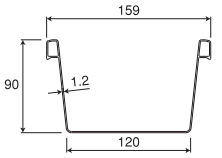
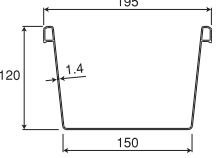
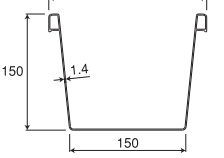
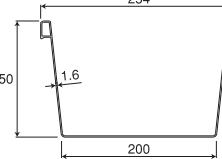
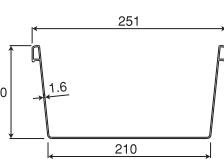
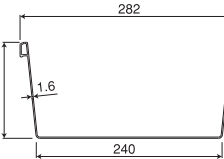
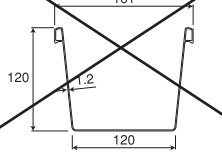
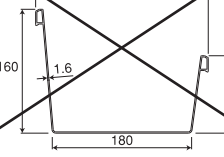
アイアン前高130WIDE	アイアン前高165WIDE	アイアン前高200WIDE	
			
アイアン折版120-I型	アイアン折版150-I型	アイアン折版150-II型	
			
アイアン折版200-I型	アイアン谷230	アイアン谷260	
			
  	  		

積水化学工業〔エスロン雨とい〕用 雨樋一覧表

超芯レボル	ユニシェイブUST140	丸トップRV105	アーバントップΣ90
ライナートップX40	ライナートップX70U	アートフェイスVM120	アートフェイスT120
アートフェイスT160	アートフェイスH120	アートフェイスH160	
角トップE70U	ライナートップX100	角トップE100U	
アートフェイスM120H	アートフェイスS120H	アーバントップΣ150	
アーバントップΛ160	アートフェイスM160H	アートフェイスS160	

積水化学工業〔エスロン雨とい〕用 雨樋一覧表

カーボンV200	カーボンV300	カーボンV500	
カーボンP150	カーボンP250	カーボンP300	カーボンP500
大型といP150	大型といP200	大型といP250	大型といP300
大型といP500			

デンカ 雨樋一覧表

華まるDK120 	トーヘン117 	ダンラインエクセルDL55 	ダンラインエクセルDL75
クリアールCR105 	バニエールBE160 	ネオアルカディアAC120 	レガリアRG155
大型角といD型150 	大型角といM型120 	大型角といM型150 	大型角といM型220
大型角とい折版120 	大型角とい折版150 	大型角とい折版250 	谷210
 大型角とい折版180 			
 角デラKD30 	ビニメタルDL55 	 ネオアルカディアAC85 	 ソレアージュTSG-01

タキロン〔タキロン雨とい〕用 雨樋一覧表

シェイプリーラインTRU75	シェイプリーラインTRU110		
ジェットラインJ135	ジェットラインJ170	サイホン雨どいN135	
大型角とい前上り135	大型角とい前上り165	大型角とい前上り200	
大型角とい折版120	大型角とい折版150	大型とい谷型200	大型とい谷型250
シェイプリーラインTRU55	シェイプリーラインTU70	アフロートラインAS125	アフロートラインAQ125
アフロートラインAT120	アフロートラインAQ145	アフロートラインAR130	
大型とい谷型120	大型とい谷型210		





三菱樹脂〔三菱雨とい〕用 雨樋一覧表

αラインP・55	αラインP・75	αラインP・75(メタル)	
角エース2.0	角エースNL80U	角エースNL120	角エースNL80(メタル)
アーリットA1			
ルーフィットX1	ルーフィット15X	ルーフィットCD	
大型 L-120	大型 L-150	大型 L-200	
大型 L-120 (メタル)	大型 L-150 (メタル)	大型 L-200 (メタル)	
大型 U-120	大型 U-150	大型 U-230	
	大型 NP-300	大型 NP-500	

その他 雨樋一覧表

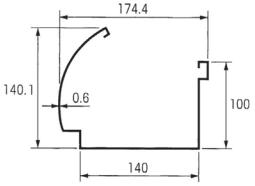
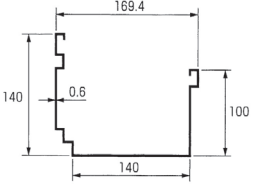
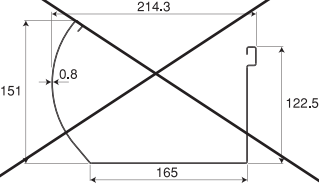
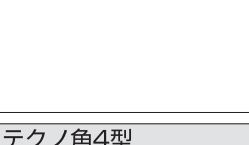
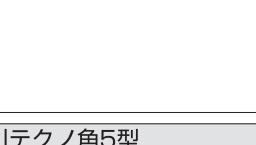
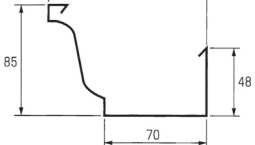
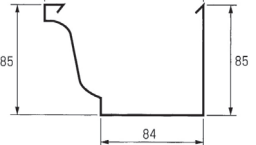
ダイカポリマー角K-70	ダイカポリマー角K-100	ダイカポリマーD-100	ダイカポリマーU-80
ダイカポリマーFH120	ダイカポリマーFH150	ダイカポリマー折版120	ダイカポリマー折版150
タニタ用角4号	タニタ用角5号	タニタ用角6号	タニタ用レクターR6号
タニタ用平4号	タニタ用平5号	タニタ用平6号	
タニタ用デカノキR12号	タニタ用デカノキ角12号	タニタ用デカノキR15号	
タニタ用レクステン平5号	タニタ用レクステン平6号	タニタ用レクステンR5号	タニタ用レクステンR6号
三鈴金属商事角70型	三鈴金属商事角80型	三鈴金属商事角85型	三鈴金属商事平85型

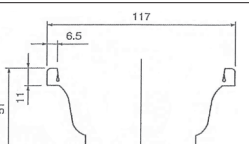
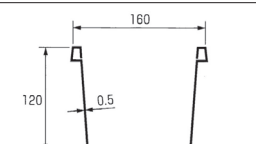
その他 雨樋一覧表

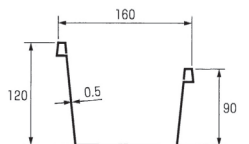
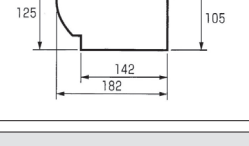
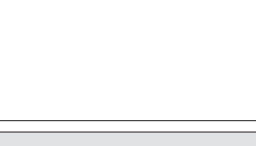
オートS 120R (OTIS)	オートS 120K (OTIS)	オートS 165R (OTIS)	
			
中川テクノ角4型	中川テクノ角5型		
			
中川テクノ平117型	中川テクノ平120型	中川テクノ平150型	中川テクノ平200型
			
中川テクノ前高120型	中川テクノ前高150型	中川テクノ前高250型	
			
中川テクノタフゾウC14号			
			
安田金属平105型	安田金属角80型		
			

1 溶融亜鉛めっきに関する日本工業規格

- JIS H 8641 溶融亜鉛めっき
- JIS H 9124 溶融亜鉛めっき作業標準
- JIS H 0401 溶融亜鉛めっき試験方法

2 種類 めっきの種類は付着量又は硫酸銅試験回数により表-1のとおりとします。(JIS H 8641)

■表-1 種類

種類		記号
1 種	A	HDZ A
	B	HDZ B
2 種	35	HDZ 35
	40	HDZ 40
	45	HDZ 45
	50	HDZ 50
	55	HDZ 55

3 品質 付着量と硫酸銅試験 めっきの付着量と硫酸銅試験回数は、表-2のとおりとします。(JIS H 8641)

■表-2 品質

種類	記号	付着量 g/m ²	硫酸銅試験回数	適用例(参考)
1 種	HDZ A	——	4回	厚さ5mm以下の鋼材・鋼製品、鋼管類、径12mm以上のボルト・ナット及び厚さ2.3mmを超える座金類
	HDZ B	——	5回	厚さ5mmを超える鋼材・鋼製品、鋼管類及び鑄鍛造品類
2 種	HDZ 35	350以上	——	厚さ1mm以上2mm以下の鋼材・鋼製品、径12mm以上のボルト・ナット及び厚さ2.3mmを超える座金類
	HDZ 40	400以上	——	厚さ2mmを超え3mm以下の鋼材・鋼製品、及び鑄鍛造品類
	HDZ 45	450以上	——	厚さ3mmを超え5mm以下の鋼材・鋼製品、及び鑄鍛造品類
	HDZ 50	500以上	——	厚さ5mmを超える鋼材・鋼製品、及び鑄鍛造品類
	HDZ 55	550以上	——	苛酷な腐食環境下で使用される鋼材・鋼製品及び鑄鍛造品類

- 備考
- 1) HDZ55のめっきを要求されるものは、素地の厚さ3.2mm以上であることが望ましい。
 - 2) 2mm未満の場合は事前に当事者間での協議を要します。
 - 3) 表中適用例の欄で示す厚さ及び径は、呼称寸法によります。

オーティス カラー 一覧表

塗装の種類 色系 系統	紛体塗装																	溶剤塗装 (特注対応)		
	ホワイト系		シルバー系		アイボリー系		グレー系		赤・ブラウン系					グリーン系		ブラック系		ブルー系		シルバーメタリック系
オーティス カラー 名称 メーカー名	ホワイト	パール グレー	シルバー グレー	アイボリー	モダン ベージュ	ねずみ	タフグレー	あか	ココア	オーク ブラウン	しんちゃ	ダーク ブラウン	ウッディー グリーン	くろ	ダーク グレー	オーク グレー	ダーク ブルー	メタリック色 シルバー	シルバー	
パナ ソニック 株式会社	ミルク ホワイト	パール グレー (しろ)	シルバー グレー	アイボリー	モダン ベージュ	ねずみ		あか	ココア ブラウン	オーク ブラウン	しんちゃ		ウッディー グリーン	ブラック		オーク グレー		ステン シルバー		
積水 化学工業 株式会社	ホワイト	アーバン グレー	シルバー	クリーム	ウオーム ベージュ	グレー	タフグレー	銅	ココア	ティンバー ブラウン		シンチャ	ラスティ グリーン		クロ			シルバー メタリック		
デンカ 株式会社	純白 (スノー ホワイト)	シャイニング グレー	ヨーロッパ ホワイト		アルト ベージュ	グレー		ブラウン		オータム ブラウン	新茶		エコ グリーン	クロ					ナチュラル シルバー	
タキロン シーアイ 株式会社	純白	白				グレー		銅			神茶	カーボン ブラウン	ダーク グリーン	黒						
三菱 ケミカル 株式会社	アルペン ホワイト	ホワイト	シルバー		アーモンド グレー	グレー		チョコ (廃番)	ココア ブラウン			深茶	グリーン	まっ黒	シティー ブラック					
ダイカ ポリマー 株式会社 (クリモト ポリマー株)	ホワイト	ライト グレー				グレー		銅色	ココア		新茶			黒						
株式会社 クボタ ケミックス	ミルク ホワイト		シルバー グレー	アイボリー		ねずみ (ビニル用) グレー (カラーパイプ用)			ココア ブラウン											
日本プラス チック工業 株式会社	ミルク ホワイト		シルバー グレー	アイボリー					ココア ブラウン											
その他																	ダーク ブルー			

一覧表に掲載している色名称は2018年11月現在の物です。
 ※塩ビ種の各メーカー及び各部品により、種の色目・色ツヤが若干異なります。オーティスカラーは、各塩ビメーカーを対象に同類色を選択しております。
 ご希望色ございましたら、調色して特注対応いたします。オーティス担当者にお尋ねください。
 ※商品改良のため、色仕様など予告なしに変更することがありますのでご了承ください。

塩化ビニル管・鋼管の寸法表 (抜粋)

塩 化 ビ ニ ル 管				鋼 管		
呼び径	外径 (mm)	VP管厚さ (mm)	VU管厚さ (mm)	呼び径		外径 (mm)
				A	B	
50	60	4.1	1.8	50	2	60.5
65	76	4.1	2.2	65	2½	76.3
75	89	5.5	2.7	80	3	89.1
				90	3½	101.6
100	114	6.6	3.1	100	4	114.3
125	140	7.0	4.1	125	5	139.8
150	165	8.9	5.1	150	6	165.2
				175	7	190.7
200	216	10.3	6.5	200	8	216.3

ISO14001
認証取得

ISO9001
認証取得

環境影響や環境リスクを低減し、製品のみならず、販売及び設計管理システムやサービスまで世界に通じる実力を証明する国際品質保証規格ISO。

オーティスは、ISO14001（環境マネジメントシステム）及びISO9001（品質マネジメントシステム）の認証を取得しております。

耐久性という基本をふまえた表面処理への探求。

〈表面処理のいろいろ〉

■ 溶融亜鉛メッキ

鋼材を亜鉛溶解（浴温）480℃に浸漬して、鉄+亜鉛の合金皮膜を施したものの。当社では、JIS HDZ 40、45にしたがって付着量を施している。

※40:3m/m以下のものに対して表面積㎡400g以上の亜鉛の重量（付着量）を表す数値を示す。

45:3m/m以上のものに対して表面積㎡450g以上の亜鉛の重量（付着量）を表す数値を示す。

●一般に知られている電気メッキよりも皮膜が丈夫であることから建築材関係で古くから愛用されている。

■ EPカラー（ポリエステル系粉体塗装）

静電気により、カラー微粒子を吹き付けて密着させ、190℃～200℃の高温により微粒子を融着させて皮膜を施したものの。

静電塗装は複雑なものや広い面積に一樣に塗料を塗る方法としては、ベターであり、効率性・経済性に優れているものである。

■ セラミックコート

第一層に金属亜鉛層・第二層に高耐食性化学皮膜層・第三層にセラミック材を使用した表面焼成層からなる防錆皮膜のことで、表面層と化学皮膜層を架橋効果で強固に結合させているのが特長である。

●耐塩水・耐薬品・耐候性・耐腐食性に非常に優れており、異種金属接触腐食や傷つきなどの耐食性にもよい。

■ ZAM（高耐食溶融メッキ鋼板）

亜鉛・アルミニウム6%・マグネシウム3%のメッキ層を持つ新しい溶融亜鉛めっき鋼板です。「ZAM」は、Zinc（亜鉛）・Aluminum（アルミニウム）・Magnesium（マグネシウム）の頭文字を取って命名されました。

この ZAM を使用し、当社 EPカラーで塗装したのが ZAMカラー®です。

ZAMカラー®は塗装表面がスッキリとなり、前爪塗装等の剥離問題が改善されます。

●オーティス商品のZAMカラーは登録商標です。



株式会社 **オーティス**

URL <https://www.otis-web.co.jp>

〒578-0955 東大阪市横枕南5-3 TEL.072-966-1901 (代) FAX.072-966-1909

●商品改良のため、仕様・外観は予告なしに変更することがありますのでご了承下さい。●印刷物と実物では多少色柄が異なる場合があります。●このカタログの記載内容は、2023年5月現在のものです。

R5.4.3000D